



HUMANTECHNIK

*lisa*

**DE**

**Bedienungsanleitung**

Seite 2

Funk-Babysender

**EN**

**Operating Instructions**

Page 8

RF baby cry transmitter

**FR**

**Mode d'emploi**

Page 14

Émetteur cris de bébé  
système radio *lisa*

**NL**

**Gebruiksaanwijzing**

Pagina 20

Draadloze babyzender

**IT**

**Istruzioni per l'uso**

Pagina 26

Radiotrasmettitore baby

**ES**

**Instrucciones de servicio**

Página 32

Radioemisor de gritos de bebé

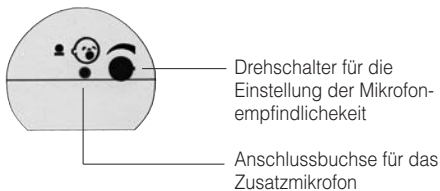
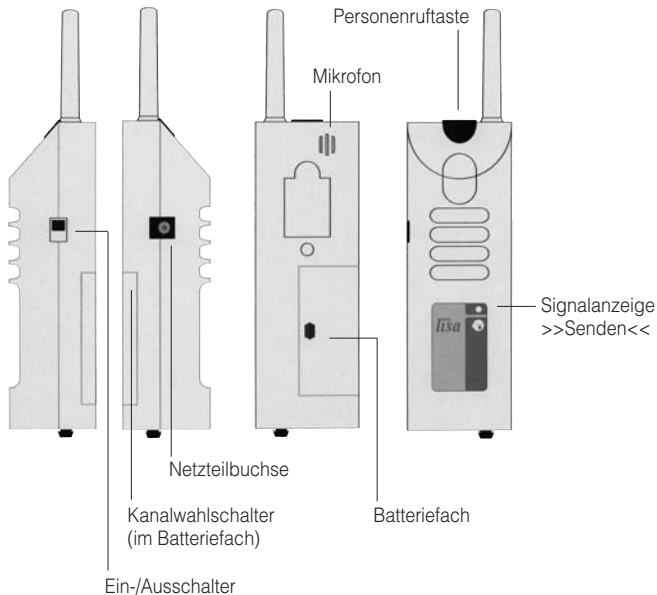

Wir beglückwünschen Sie zum Erwerb Ihres *Funk-Babysenders* und hoffen, dass sie lange Zeit daran Freude haben.

Bitte lesen Sie diese Bedienungsanleitung aufmerksam durch, um die Anlage richtig in Betrieb nehmen zu können und mit allen Möglichkeiten des Systems vertraut zu werden.

### Standard-Lieferumfang

Überprüfen Sie bitte, ob alle nachfolgend aufgeführten Teile enthalten sind:

- *lisa Funk-Babysender*
- 9 V-Blockbatterie
- 12 V-Netzteil
- Standfuß
- Bedienungsanleitung
- Garantiekarte

Sollten Teile fehlen, wenden Sie sich bitte an den Fachhändler oder direkt an den Hersteller.

### Nicht im Lieferumfang

Zusatzmikrofon.

### Funktionsprinzip

Eine Signalanlage besteht aus mindestens einem Sender und einem Empfänger. Der *Funk-Babysender* nimmt über ein Mikrofon die Geräusche, die ein Kind macht, auf und wandelt sie in Funkimpulse um. Diese Funkimpulse (868,35 MHz) werden drahtlos zum Empfänger übertragen.

### Besonderheiten

Ein erkanntes Signal wird insgesamt 22 Sekunden lang gesendet. Dies erhöht Zuverlässigkeit und Reichweite.

### Inbetriebnahme

#### 1. Einlegen der Batterie

Auf der Rückseite des *Funk-Babysenders* befindet sich ein Batteriefach. Öffnen Sie dieses, indem Sie mit einem Daumen den Batteriefachdeckel vom Gerät nach rechts schieben. Verbinden Sie eine 9 V-Blockbatterie mit dem Anschlußstecker, legen Sie die Batterie in das Batteriefach und verschließen Sie das Gerät wieder. Beim Anschließen der Batterie kann es zu einer einmaligen Auslösung des Sendesignals kommen.

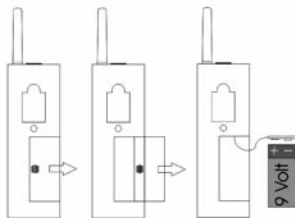

#### 2. Einstellen des richtigen Funkkanals

Durch ein spezielles digitales Übertragungsverfahren ist das fehlerfreie Erkennen der Funksignale gewährleistet. Dieses Verfahren ermöglicht auch das Einstellen von 10 verschiedenen Funkkanälen. Ab Werk sind alle Funk-Babysender auf Kanal 0 eingestellt.

Nur wenn in einem Haus Anlagen von verschiedenen Benutzern betrieben werden, müssen die Geräte der einzelnen Benutzer auf unterschiedliche Funkkanäle eingestellt werden. Den gewünschten Kanal stellen Sie ein, indem Sie den Kanalwahlschalter im oberen Bereich des Batteriefachs mit einem kleinen Schraubendreher auf die gewünschte Kanalnummer stellen.

Alle Sender und Empfänger müssen auf den gleichen Kanal eingestellt sein.



Abb.: Einstellen des Funkkanals.

### 3. Einstellen des Mikrofons

Der *Funk-Babysender* besitzt ein eingebautes Mikrofon, das auf die Geräusche Ihres Kindes reagiert. Auf der Unterseite befindet sich der Drehknopf zur Einstellung der Mikrofonempfindlichkeit. Stellen Sie die Empfindlichkeit so ein, dass der *Funk-Babysender* sicher auf die Geräusche des Kindes reagiert.

- Drehknopf auf linken Anschlag  
= geringe Mikrofonempfindlichkeit
- Drehknopf auf rechten Anschlag  
= hohe Mikrofonempfindlichkeit

### 4. Aufstellung des Gerätes

Schalten Sie das Gerät ein und stellen Sie es in der Nähe Ihres Kindes auf. Beim Einschalten kann es zu einer einmaligen Auslösung des Signals kommen.

### 5. Installation des Zusatz-Mikrofons (A-2971-0)

Der Stecker des Zusatz-Mikrofonkabels wird in die Buchse an der Unterseite des *Funk-Babysenders* eingesteckt. Das Zusatzmikrofon kann nun sehr nahe an der Schallquelle (z.B. Kinderbett) befestigt werden.

Achtung: Wenn Sie das Zusatz-Mikrofon in Reichweite des Babys befestigen, müssen Sie darauf achten, dass keine Verletzungsgefahr besteht (in den Mund nehmen oder am Kabel verwickeln!).

### Personenruftaste

Durch Drücken der Personenruftaste am *Funk-Babysender* wird bei jedem Empfänger, der auf den gleichen Kanal eingestellt ist wie der Sender, ein Signal ausgelöst.

Sie erkennen dies am Aufleuchten der Signallampe für Personenruf. Damit können Personen in anderen Räumen gerufen werden. Außerdem kann mit dieser Taste die Funktion der Anlage auch ohne Anschluss des Mikrofonkabels überprüft werden.

## **Netzbetrieb**

Sie können Ihren *Funk-Babysender* auch über ein Steckernetzgerät benutzen. Um das Netzteil anzuschließen, stecken Sie den Stecker am Ende des Netzteilkabels in die dafür vorgesehene Buchse auf der linken Geräte-seite. Anschließend stecken Sie das Netzgerät in die normale 230 V Haus-haltssteckdose.

## **Funkreichweite**

Die Reichweite der Funksignale des Senders ist auf 80 Meter unter opti-malen Bedingungen ausgelegt.

Mögliche Ursachen für eine vermin-derte Reichweite können sein:

- Bebauung oder Vegetation
- Störstrahlungen von Bildschirmen und Mobiltelefonen. Diese können sogar ein Aussetzen des Empfängers auslösen.
- Der Abstand des Senders zu strahlenreflektierenden Flächen wie Böden und Wänden ist ungün-stig gewählt, so dass sich Signal-welle und reflektierte Welle gegenseitig schwächen oder sogar auslöschen.
- Metallische Gegenstände verkür-zen die Reichweite durch metalli-sche Abschirmung.

- Besonders in städtischen Gebie-ten gibt es viele Strahlungsquel-len, die das Ursprungssignal ver-fälschen können.
- Geräte mit ähnlichen Arbeitsfre-quenzen und geringem Abstand können sich ebenfalls gegenseitig stören.

## **Positionierung des Funksenders**

Um eine möglichst große Reichweite des Funksenders zu erreichen, soll-ten Sie die nachfolgenden Hinweise zur Aufstellung beachten:

- Der Funksender sollte nicht in der Nähe von stark störstrahlungspro-duzierenden Geräten wie Fernseh-ern, Monitoren oder Mobiltelefonen aufgestellt werden.
- Der Funksender sollte nicht auf metallischen Gegenständen posi-tioniert werden, da sonst die Funk-reichweite durch metallische Abschirmung verkürzt wird.

## Wartung und Pflege

Alle *lisa* Geräte sind wartungsfrei. Bei Verschmutzung sollten Sie das Gerät gelegentlich mit einem weichen, angefeuchteten Tuch reinigen.

Verwenden Sie niemals Alkohol, Verdünnern oder andere organische Lösungsmittel.

*lisa* Geräte bitte nicht über längere Zeit direkter Sonneneinstrahlung aussetzen und darüber hinaus vor großer Hitze, Feuchtigkeit oder starker mechanischer Erschütterung schützen.

**Achtung:** Das Gerät ist **nicht** gegen Spritzwasser geschützt. Stellen Sie keine mit Flüssigkeit gefüllten Gegenstände, z.B. Vasen, auf das Gerät. Ebenfalls dürfen keine offenen Brandquellen, wie z.B. brennende Kerzen, auf das Gerät gestellt werden.

Bitte achten Sie darauf, dass die Batterien keiner übermäßigen Wärmequelle wie Sonneneinstrahlung, Feuer oder dergleichen ausgesetzt werden.

## Garantie

Der *Funk-Babysender* weist eine hohe Betriebssicherheit auf. Sollten trotz sachgerechter Bedienung Störungen auftreten, setzen Sie sich bitte mit Ihrem Fachhändler in Verbindung oder wenden Sie sich direkt an den Hersteller. Die Garantieleistung umfasst die kostenlose Reparatur sowie den kostenlosen Rückversand. Das Einsenden sollte möglichst in der Originalverpackung erfolgen, werfen Sie diese daher während der Garantiezeit nicht weg.

Die Garantie verfällt bei Schäden, die durch unsachgemäße Behandlung oder Reparaturversuchen von nicht autorisierten Personen (Zerstörung des Gerätesiegels) herbeigeführt wurden. Garantiereparaturen werden nur bei Einsendung der ausgefüllten Garantiekarte und einer Kopie der Rechnung/Kassenbeleg des Fachhändlers durchgeführt.

**Die Geräteummer muss in jedem Fall mit angegeben werden.**



### Batterien

Bitte entsorgen Sie verbrauchte Batterien über den Batteriecontainer oder den Fachhandel.



**Entsorgung** von gebrauchten elektrischen und elektronischen Geräten (anzuwenden in den Ländern der Europäischen Union und anderen europäischen Ländern mit einem separaten Sammelsystem für diese Geräte). Das Symbol auf dem Produkt oder seiner Verpackung weist darauf hin, dass dieses Produkt nicht als normaler Haushaltsabfall zu behandeln ist, sondern an einer Annahmestelle für das Recycling von elektrischen und elektronischen Geräten abgegeben werden muss.

Durch Ihren Beitrag zum korrekten Entsorgen dieses Produkts schützen Sie die Umwelt und die Gesundheit Ihrer Mitmenschen. Umwelt und Gesundheit werden durch falsches Entsorgen gefährdet. Materialrecycling hilft den Verbrauch von Rohstoffen zu verringern. Weitere Informationen über das Recycling dieses Produkts erhalten Sie von Ihrer Gemeinde, den kommunalen Entsorgungsbetrieben oder dem Geschäft, in welchem Sie das Produkt gekauft haben.

### Technische Daten

Stromversorgung:	9 V-Blockbatterie oder über Steckernetzteil
Batterielebensdauer:	ca. 2 Monate, bei 5 Meldungen am Tag
Frequenz:	868,35 MHz
Maximale Sendeleistung:	<10 mW
Arbeitsbereich:	0° C – 40° C
Höhe (mit Antenne):	147 mm (201 mm)
Breite:	50 mm
Tiefe:	41 mm
Gewicht:	145 g

Dieses Gerät erfüllt die Anforderungen folgender EU-Richtlinie:



- 2011 / 65 / EU RoHS-Richtlinie
- 2012 / 19 / EU WEEE-Richtlinie
- 2014 / 53 / EU RED-Richtlinie

Die Konformität mit den o. a. Richtlinien wird durch das CE-Zeichen auf dem Gerät bestätigt. CE Konformitätserklärungen stehen im Internet unter [www.humantechnik.com](http://www.humantechnik.com) zur Verfügung.

Technische Änderungen vorbehalten.

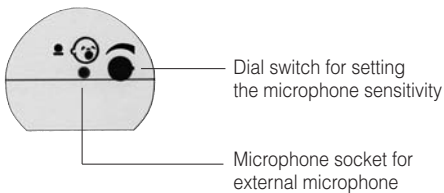
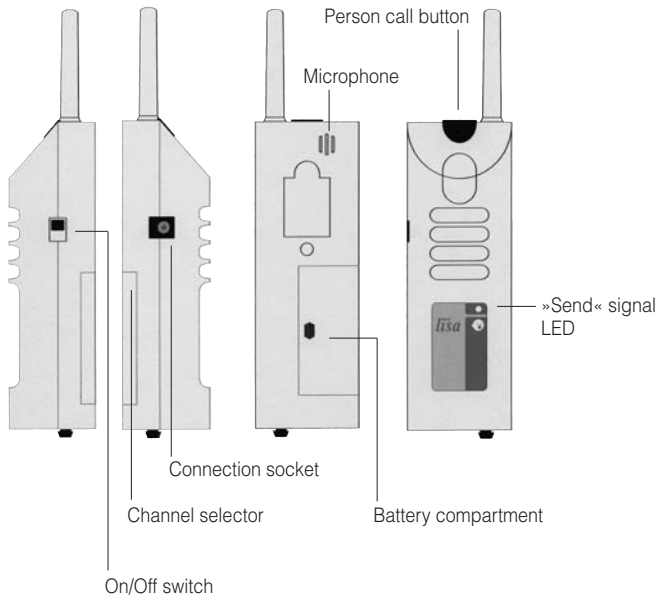



Congratulations on buying your *RF baby cry transmitter*. We hope that you get many years of enjoyment out of it. Please read the operating instructions through carefully to be able to start the unit correctly and to familiarise yourself with all of the systems features.

### Standard components

Please check if all following components are included:

- *lisa RF baby cry transmitter*
- 9 V block battery
- 12 V plug-in PSU
- Stand
- Operating Instructions
- Warranty card

If any parts are missing, please immediately contact your dealer or the manufacturer directly.

### Components not included

External microphone.

### Functional principle

A signalling system consists of at least one transmitter and one receiver. The *RF baby cry transmitter* records the sounds a baby makes via a microphone. It converts these signals into radio pulses (868.35 MHz) and transmits them to the receiver without the need of wires.

### Special features

When a signal is detected, it is transmitted for a total of 22 seconds.

This increases both the reliability and the range of the system.

## Setting up the system

### 1. Inserting the battery

There is a battery compartment on the back of the *RF baby cry transmitter*. Open it by your thumb, with sliding the cover of the battery compartment to the right of the receiver. Connect a 9 V block battery to the connector plug, place the battery into the recess and close the receiver again. When the battery is connected, the receiving signals may be triggered once.

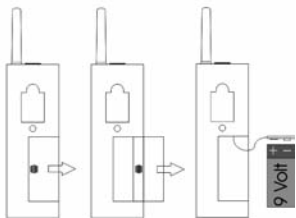

### 2. Setting the correct radio channel

A special digital transmission process ensures that the radio signals are picked up without errors. This process also makes it possible to set 10 different radio channels.

When supplied from the factory, all *RF baby cry transmitters* are set to channel 0.

It is only necessary to set units to other channels if you have several different users operating units in the same building. Set the required channel by using a small screwdriver to turn the channel selector switch, which is located towards the top of the battery compartment, to the required channel number.

All transmitters and receivers must be set to the same channel.

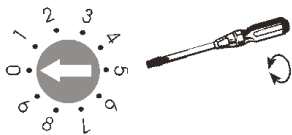

Fig. setting the correct radio channel.

### 3. Setting the microphone

The *RF baby cry transmitter* has a built-in microphone which reacts to the sounds made by your child. The dial switch for setting the sensitivity of the microphone is located on the underside of the unit. Set the sensitivity so the *RF baby cry transmitter* reliably reacts to the sounds made by your child.

Dial switch is set to the anticlockwise stop: Low microphone sensitivity.

Dial switch is set to the clockwise stop: High microphone sensitivity.

### 4. Positioning the unit

Switch on the unit and position it

close to your child. It is possible that the transmit signal may be triggered once when you switch on the unit.

### 5. External microphone (A-2971-0):

Simply plug the microphone cable into the socket on the underside of the *RF baby cry transmitter*. The microphone can now be placed very near to the baby if the built-in microphone is too far from the baby to pick up the sound adequately.

Warning: The additional microphone and lead could prove a danger to a baby or small child. Ensure that they are well out of reach.

### Person call button

Pressing the person call button on the *RF baby cry transmitter* causes a signal to be triggered on every receiver which is set to the same radio channel as the transmitter. This makes it possible to call people who are in different rooms. Also, this button can be used for checking the system is functioning.

### Mains operation

You can also operate your *RF baby cry transmitter* via the plug-in power supply unit. To connect the PSU, insert the connector on the end of the PSU cable into the corresponding socket on the left-hand side of the device. Then plug the power supply unit into the normal 230 V socket in your house.

## Radio range

The radio signals are designed to have a range of 80 meters under optimum conditions.

The following conditions may result in a reduced range:

- Signal transmission through building structures or vegetation.
- Interference from TVs, computer monitors and mobile phones.  
Under certain circumstances, this may prevent the receiver from functioning at all.
- Positioning of the transmitter at an unfavourable distance from surfaces which reflect radio waves, for example floors and walls.  
This may lead to the signal wave being weakened or even cancelled out by the reflected wave.
- Metallic objects reduce the range due to the shielding effect of the metal.
- Particularly in towns and cities, there may be many other sources of radio waves which can disrupt the original signal.
- Having units operating at similar frequencies located close to one another may also result in mutual interference.

## Positioning the radio transmitter

Bear in mind the following points when positioning the radio transmitter, in order to achieve the greatest possible range from the radio transmitter:

- The radio transmitter should not be set up close to devices which emit powerful interference signals, such as TVs, computer monitors or mobile phones.
- The radio transmitter should not be placed on metallic objects, since otherwise the radio range will be restricted by metallic shielding.
- Position the radio transmitter as close to the centre of the building as possible, at a medium height in the room.

## Maintenance and care

The *RF baby cry transmitter* does not require any maintenance. If the unit does become dirty, simply wipe it clean with a soft, damp cloth. Never use spirits, thinners or other organic solvents.

Do not set up the *RF baby cry transmitter* where it will be exposed to full sunlight for long periods.

In addition, it must be protected against excessive heat, moisture and severe mechanical shocks.

**Note:** This product is **not** protected against splash water. Do not place any containers filled with water, such as flower vases, or anything with an open flame, such as a lit candle, on or near the product.

Please make sure that the batteries are not exposed to excessive heat from such as sunlight, fire or anything similar.

## Warranty

The *RF baby cry transmitter* is a very reliable product. Should a malfunction occur despite the unit having been set up and operated correctly, please contact your dealer or the manufacturer directly.

This warranty covers the repair of the product and returning it to you free of charge. It is recommended that you send in the product in its original packaging, so keep the packaging for the duration of the warranty period.

The warranty does not apply to damage caused by incorrect handling or attempts to repair the unit by people not authorised to do so (destruction of the seal on the unit).

Repairs will only be carried out under warranty if the completed warranty card is returned accompanied by a copy of the dealer's invoice/till receipt.

**Always specify the product number in any event.**



### Batteries

■ Please dispose of used batteries via the battery container or your specialist dealer.



**Disposal** of used electric and electronic units (applicable in the countries of the European Union and other European countries with a separate collection system). The symbol on the product or the packaging indicates that this product is not to be handled as ordinary household waste but has to be returned to a collecting point for the recycling of electric and electronic units. You

protect the environment and health of your fellow men by the correct disposal of this products. Environment and health are endangered by a faulty disposal. Material recycling helps to reduce the consumption of raw material. You will receive further information on the recycling of this product from your local community, your communal disposal company or your local dealer.

### Technical data

Power supply:	9 V block battery or via a plug-in PSU
Battery life:	approx. 2 months, at 5 transmissions per day
Frequency:	868.35 MHz
Max. transmission power:	<10 mW
Working range:	0° C – 40° C
Height (including the antenna):	147 mm (201 mm)
Width:	50 mm
Depth:	41 mm
Weight (including battery):	145 g

This device satisfies the following EC directives:



- 2011 / 65 / EC RoHS directive
- 2012 / 19 / EC WEEE directive
- 2014 / 53 / EC RED directive

Compliance with the directives listed above is confirmed by the CE seal on the device. CE compliance declarations are available on the Internet at [www.humantechnik.com](http://www.humantechnik.com).

Technical specifications subject to change without prior notice.

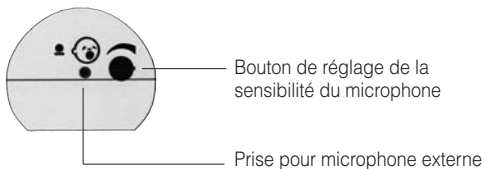
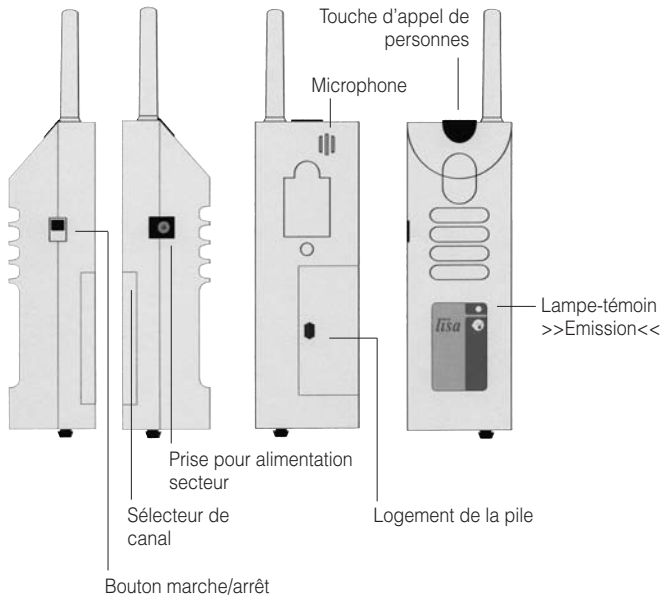

Félicitations pour l'achat de cet *émetteur cris de bébés radio* ; nous espérons qu'il vous apportera longtemps satisfaction. Vous avez opté pour un système moderne et fiable. Veuillez lire attentivement ce mode d'emploi pour une bonne mise en service de l'appareil et pour vous familiariser avec toutes les possibilités du système.

### Livraison standard

Vérifiez si toutes les pièces énumérées ci-après sont bien présentes :

- *Émetteur cris de bébé radio lisa*
- Pile monobloc 9 V
- Bloc-secteur enfichable 12 V
- Support
- Mode d'emploi
- Coupon de garantie

En cas de livraison incomplète veuillez contacter immédiatement votre revendeur.

### Non compris dans la livraison

Microphone externe.

### Principe de fonctionnement

Un système de signalisation est constitué d'au moins un émetteur et d'un récepteur. L'*émetteur cris de bébé radio* capte par un microphone les bruits que fait un bébé et les transforme en impulsions radio. Ces impulsions radio (868,35 MHz) sont transmises sans fil au récepteur.

### Particularités

Un signal détecté est émis pendant 22 secondes au total. Ceci augmente la fiabilité et la portée.

### Mise en service

#### 1. Mise en place de la pile

Au dos de l'*émetteur cris de bébé radio* se trouve un compartiment à piles. L'ouvrir en faisant coulisser le couvercle du compartiment à piles vers la droite avec le pouce. Connecter la pile monobloc 9 V à la fiche de raccordement, placer la pile dans son logement et refermer l'appareil. Le raccordement de la pile peut entraîner le déclenchement des signaux de réception.

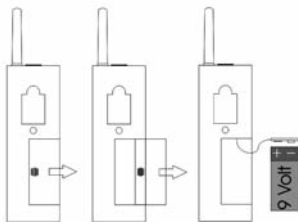

#### 2. Réglage du canal radio correct

Un procédé de transmission numérique spécial assure la détection sans défauts des signaux radio. Ce procédé permet également le réglage de 10 canaux radio différents.

Départ usine, l'*émetteur cris de bébé radio* est réglé sur le canal 0.

Ce n'est que dans le cas où l'on utiliserait simultanément dans un même bâtiment différentes installations, qu'il faudrait régler les appareils des différents utilisateurs sur des canaux différents.

Régler le canal souhaité en plaçant le sélecteur de canal, qui se trouve sur le côté droit de l'appareil, sur le numéro de canal souhaité à l'aide d'un petit tournevis. Tous les émetteurs et les récepteurs doivent être réglés sur le même canal.

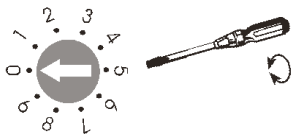

Réglage du canal approprié

### 3. Réglage du microphone

L'*émetteur cris de bébé radio* est équipé d'un microphone incorporé qui réagit aux bruits émis par l'enfant. Le bouton de réglage de la sensibilité du microphone se trouve au bas de l'appareil. Régler cette sensibilité de manière à ce que l'*émetteur cris de bébé radio* réagisse de façon sûre aux bruits de l'enfant.

Bouton rotatif en butée gauche :  
faible sensibilité du microphone.

Bouton rotatif en butée droite :  
sensibilité élevée du microphone.

### 4. Mise en place de l'appareil

Mettez l'appareil en marche et placez-le à proximité de votre enfant. Le signal émetteur peut se déclencher une fois lors de la mise en marche.

### 5. Microphone externe (A-2971-0)

On introduit simplement la fiche du câble microphone externe dans la prise située dans la partie inférieure de l'*émetteur cris de bébé*. On peut alors fixer le microphone externe à proximité immédiate de la source sonore (par exemple lit d'enfant).

Attention : Si vous fixez le micro à portée de main du bébé, veillez à ce qu'il ne court aucun risque de se blesser (en le mettant en bouche ou en s'emmêlant dans le câble !).

### Touche d'appel de personnes

Une pression sur la touche d'appel de personnes de l'*émetteur cris de bébé radio* déclenche un signal sur chaque récepteur qui est réglé sur le même canal que l'émetteur. Il est ainsi possible d'appeler des personnes se trouvant dans d'autres pièces. En outre, cette touche permet de vérifier le fonctionnement de l'installation.



### **Alimentation sur le secteur**

Il est également possible d'utiliser l'*émetteur cris de bébé radio* avec le bloc-secteur enfichable. Pour raccorder le bloc-secteur, brancher la fiche mâle à l'extrémité du câble du bloc-secteur dans la fiche prévue à cet effet sur le côté gauche de l'appareil. Raccorder ensuite le bloc-secteur dans la prise de courant du secteur à 230 V.

### **Portée du signal radio**

La portée des signaux radio des émetteurs est de 80 m dans des conditions optimales.

Une portée réduite peut être due aux causes suivantes :

- Constructions ou végétation
- Rayonnements parasites d'écrans d'ordinateurs et de téléphones sans fil. Ceux-ci peuvent même provoquer une interruption du fonctionnement du récepteur.
- La distance de l'émetteur par rapport à des surfaces réfléchissantes comme les sols et les murs, a été mal choisie ce qui fait que l'onde du signal et l'onde réfléchie s'affaiblissent voire même s'annulent

mutuellement.

- Des objets métalliques réduisent la portée du fait du blindage métallique.
- Particulièrement dans les zones urbaines, de nombreuses sources de rayonnement sont susceptibles de fausser le signal d'origine.
- Des appareils avec des fréquences de travail similaires se trouvant à une faible distance les uns des autres peuvent également se brouiller mutuellement.

### **Positionnement de l'émetteur radio *lisa***

Pour que l'émetteur radio *lisa* atteigne la plus grande portée possible, les remarques suivantes sont à prendre en compte pour sa mise en place :

- L'émetteur radio *lisa* ne doit pas être placé à proximité d'appareils produisant des rayonnements parasites importants comme les téléviseurs, les écrans d'ordinateurs ou les téléphones sans fil.
- L'émetteur radio *lisa* ne doit pas être placé sur des objets métalliques qui réduisent la portée radio du fait du blindage métallique.

## Maintenance et entretien

L'émetteur *cris de bébé radio* est exempt de maintenance. S'il est sale, nettoyez l'appareil avec un chiffon doux et légèrement humide.

N'utilisez jamais d'alcool, de diluant ni d'autres solvants organiques.

L'émetteur *cris de bébé radio* ne doit pas être exposé en plein soleil de façon prolongée et il doit être protégé contre une chaleur importante, l'humidité et de fortes vibrations mécaniques.

**Important :** Cet appareil **n'est pas** protégé contre les projections d'eau. Ne pas poser d'objet rempli d'un liquide, par exemple un vase, près de l'appareil. De même, ne pas poser près de l'appareil une source de combustion comme par exemple une bougie allumée.

Veiller à ce que la pile ne soit pas exposée à des sources de chaleur importantes comme par exemple l'ensoleillement direct ou le feu.

## Garantie

Tous les appareils *lisa* sont très fiables. Si en dépit d'un montage et d'un emploi corrects, des dysfonctionnements apparaissent, veuillez contacter votre revendeur spécialisé ou vous adresser directement au fabricant. La garantie comprend la réparation gratuite y compris la réexpédition. Nous recommandons de renvoyer l'appareil dans son emballage d'origine. Ne le jetez donc pas.

Cette garantie ne s'applique pas pour des dommages occasionnés par une mauvaise manipulation ou encore des tentatives de réparation par des personnes non autorisées (endommagement du cachet signalétique de l'appareil).

Les réparations sous garantie ne sont exécutées qu'après réception du coupon de garantie dûment rempli ou d'une copie de la facture ou du ticket de caisse du revendeur.

**Le numéro de l'appareil doit être indiqué dans tous les cas.**



### Piles

Veillez vous débarrasser des piles usagées dans le conteneur de piles ou dans le commerce spécialisé.



**Gestion des déchets** électriques et électroniques (dans les pays de l'Union européenne et dans les autres pays européens disposant d'un système de collecte distinct pour cette classe de déchets). Le symbole sur le produit ou l'emballage indique que ce produit ne doit pas être jeté comme les déchets ménagers ordinaires, mais apporté à un point de collecte pour le recyclage des déchets électriques et électroniques. En respectant ces règles pour votre équipement usagé,

vous apportez une contribution importante à la protection de l'environnement et de votre santé. Le non-respect de ces règles pour votre équipement usagé constitue une atteinte à l'environnement et une menace pour votre santé. Le recyclage des matériaux contribue à réduire la quantité de matières premières utilisées. Pour en savoir plus sur le recyclage de ce produit, veuillez contacter les autorités locales compétentes, votre mairie ou le magasin où vous avez effectué votre achat.

### Caractéristiques techniques

Alimentation électrique :	Pile monobloc 9 V ou bloc-secteur enfichable
Durée de vie de la pile :	environ 2 mois, avec 5 transmissions par jour
Fréquence :	868,35 MHz
Puissance d'émission maximale :	<10 mW
Plage de fonctionnement :	0° C à 40° C
Hauteur (avec antenne) :	147 mm (201 mm)
Largeur :	50 mm
Profondeur :	41 mm
Poids (avec pile) :	145 g

Cet appareil est conforme aux exigences des directives communautaires ci-après:



- 2011 / 65 / CE Directive RoHS
- 2012 / 19 / CE Directive WEEE
- 2014 / 53 / CE Directive RED

La conformité avec les directives ci-dessus est attestée par le logo CE apposé sur l'appareil. Les déclarations de conformité CE sont consultables sur Internet sur le site [www.humanteknik.com](http://www.humanteknik.com).

Sous réserves de modifications techniques.

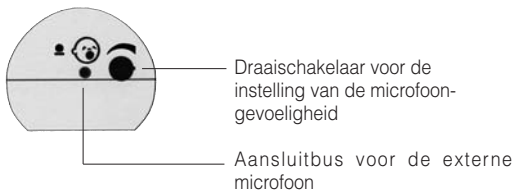
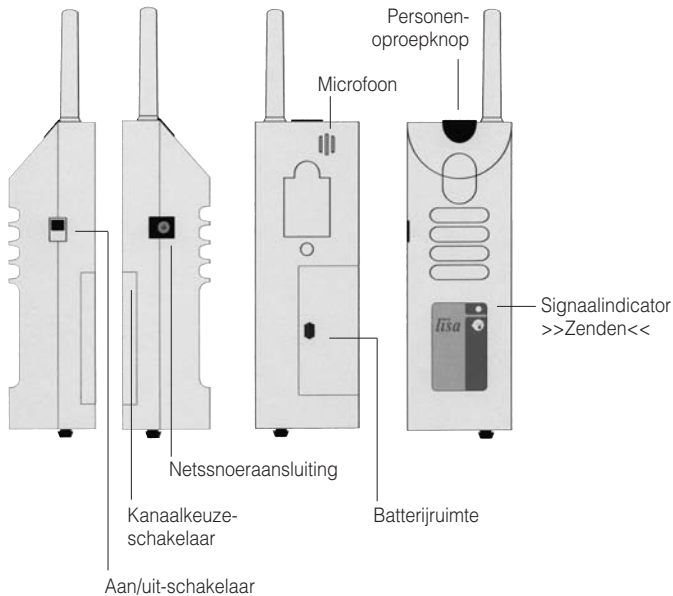

Hartelijk gefeliciteerd met uw aankoop van de draadloze babyzender. Wij hopen dat u er veel plezier aan zult beleven. U heeft daarmee gekozen voor een modern en betrouwbaar systeem. Lees deze gebruiksaanwijzing zorgvuldig door om het systeem correct in gebruik te kunnen nemen en met alle mogelijkheden van het systeem vertrouwd te worden.

### Standaard leveringsomvang:

Controleer of alle hierna opgesomde onderdelen aanwezig zijn:

- lisa draadloze babyzender
- 9 V-blok batterij
- 12 V-netadapter
- Standvoet
- Handleiding
- Garantiekaart

Indien bepaalde onderdelen ontbreken, dient u onmiddellijk contact op te nemen met uw audicien of rechtstreeks met de fabrikant.

### Niet meegeleverd

Externe microfoon.

### Werkingsprincipe

Een signaleringssysteem bestaat uit minstens één zender en één ontvanger. De draadloze babyzender registreert via een microfoon geluid die uw kind maakt en zet deze om in radio-impulsen. Deze radio-impulsen (868,35 MHz) worden draadloos doorgestuurd naar de ontvanger.

### Bijzondere kenmerken

Een waargenomen signaal wordt in totaal 22 seconden lang doorgestuurd. Dit verhoogt de betrouwbaarheid en het bereik.

### Ingebruikname

#### 1. Batterij aanbrengen

Aan de achterkant van de draadloze babyzender bevindt zich een batterijvak. Om het te openen, schuift u het batterijvakdeksel met de duim naar rechts van het apparaat. Verbind een 9 V-blok batterij met de stekker, leg de batterij in de uitsparing en sluit het apparaat. Bij het aansluiten van de batterij kunnen de ontvangstsignalen even worden geactiveerd.

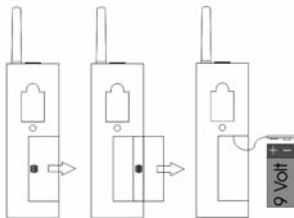

#### 2. Instellen van het correcte radio-kanaal

Door een speciale, digitale transmissiemethode wordt de foutloze herkenning van de radiosignalen gewaarborgd. Bij deze methode is het ook mogelijk om 10 verschillende radiokanalen in te stellen. In de standaardinstelling is de draadloze babyzender ingesteld op kanaal 0.

Alleen wanneer er in een huis systemen van verschillende gebruikers werkzaam zijn, moeten de apparaten van de afzonderlijke gebruikers op verschillende kanalen ingesteld worden. Het gewenste kanaal stelt u in door de kanaalkeuzeschakelaar bovenaan in het batterijvak met een kleine schroevendraaier op het gewenste kanaalnummer te draaien. Alle zenders en ontvangers moeten ingesteld worden op hetzelfde kanaal.



Instellen van het correcte radiokanaal.

### 3. Instelling van de microfoon

De *draadloze babyzender* heeft een ingebouwde microfoon, die reageert op de geluiden van uw kind. Aan de onderzijde bevindt er zich een draaiknop voor de instelling van de microfoongevoeligheid. Stel de gevoeligheid zodanig in, dat de draadloze babyzender zeker reageert op de geluiden van het kind.

Draaiknop op positie 0: geringe microfoongevoeligheid

Draaiknop S op positie 3: hoge microfoongevoeligheid

### 4. Opstelling van het apparaat

Schakel het apparaat in en plaats het in de buurt van uw kind. Bij het inschakelen kan er een eenmalige activering van het zendersignaal ontstaan.

### 5. Externe microfoon (A-2971-0)

Bij de *draadloze babyzender* zit standaard een microfoon ingebouwd. Is de afstand tussen *draadloze babyzender* en bijv. het wiegje echter te groot dan kan er een externe baby-microfoon gebruikt worden.

Let op dat de externe baby-microfoon nooit binnen greepbereik van de baby hangt en dat de baby er nooit in verstrikt kan raken.

### Personenoproepknop

Door het indrukken van de personenoproepknop op de *draadloze babyzender* wordt bij iedere ontvanger, die op hetzelfde kanaal ingesteld is als de zender, een signaal geactiveerd. Daarmee kunnen personen in andere ruimten opgeroepen worden. Bovendien kan deze functie ook zonder aansluiting van de microfoonkabel gebruikt worden voor het testen van het systeem.

## Netvoeding

U kunt de *draadloze babyzender* ook gebruiken met de netadapter. Om de netadapter aan te sluiten, steekt u de stekker aan het uiteinde van de kabel in de aansluiting aan de linkerkant van het apparaat. Vervolgens steekt u de stekker in een normaal 230-V-stopcontact.

## Radiobereik

De radiosignalen van de zender hebben in optimale omstandigheden een bereik van 80 meter.

Mogelijke oorzaken van een verminderd bereik kunnen zijn:

- Bebouwing of vegetatie
- Stoorstralingen van beeldschermen en mobiele telefoons. Deze kunnen zelfs een uitval van de ontvanger veroorzaken.
- De afstand van de zender tot reflecterende oppervlakken zoals vloeren en muren is ongunstig gekozen, zodat de signalgolf en de reflecterende golf elkaar verzwakken of zelfs uitdoven.
- Metalen voorwerpen verkorten het bereik door de metalen afscherming.
- Met name in stedelijke gebieden zijn er veel stralingsbronnen, die

het bronsignaal kunnen vervormen.

- Apparaten met overeenkomstige werkfrequenties, die op korte afstand van elkaar gebruikt worden, kunnen eveneens onderlinge storingen veroorzaken.

## Positionering van de zender

Om ervoor te zorgen dat het bereik van de radiozender zo groot mogelijk is, moeten de volgende aanwijzingen met betrekking tot de opstelling in acht genomen worden:

- De zender mag niet opgesteld worden in de buurt van apparaten die sterke stoorstraling produceren zoals televisietoestellen, beeldschermen of mobiele telefoons.
- De zender mag niet op metalen voorwerpen geplaatst worden, aangezien anders het radiobereik door de metalen afscherming verkort wordt.

## Onderhoud en verzorging

De draadloze babyzender is onderhoudsvrij. Wanneer het apparaat vuil is, hoeft u het enkel met een zachte, vochtige doek te reinigen.

Gebruik nooit alcohol, verdunner of andere organische oplosmiddelen.

De draadloze babyzender mag niet langdurig blootgesteld worden aan rechtstreekse zonnestralen en moet beschermd worden tegen grote hitte, vocht of sterke mechanische trillingen.

**Opmerking:** Het apparaat is **niet** beschermd tegen spatwater. Plaats geen met vloeistof gevulde voorwerpen, bijv. vazen, op het apparaat. Ook open vuur, zoals bijv. brandende kaarsen, mag in geen geval op het apparaat worden geplaatst.

Let erop dat de batterijen niet blootgesteld worden aan sterke warmtebronnen, zoals zonnestraling, brand o.i.d.

## Garantie

De draadloze babyzender is zeer betrouwbaar en veilig. Mochten er ondanks correcte bediening storingen optreden, neem dan contact op met uw audicien of rechtstreeks met de fabrikant. De garantie omvat de kostenloze reparatie en het gratis terugsturen van defecte apparaten. Het wordt aanbevolen om het product in de originele verpakking op te sturen, dus bewaar de verpakking voor de duur van de garantieperiode. De garantie vervalt bij beschadigingen die veroorzaakt werden door onoordeelkundig gebruik of bij reparatiepogingen van niet erkende personen (verbreking van het garantiezegel op het apparaat).

Reparaties op garantie kunnen alleen worden uitgevoerd als de garantiekaart samen met een kopie van de rekening/bon van de handelaar wordt ingestuurd.

**Het serienummer van het apparaat moet steeds vermeld worden.**



## Batterijen

Gooi gebruikte batterijen weg via de batterijcontainer of de vakhandel.





**Verwijdering** van gebruikte elektrische en elektronische apparatuur (toe te passen in de landen van de Europese Unie en andere Europese landen met een eigen inzamelsysteem voor zulke apparaten). Het symbool op het product en de verpakking wijst erop dat dit product niet als normaal huisafval mag worden behandeld maar op een verzamelpunt voor de recyclage van elektrisch en elektronisch moet wor-

den afgegeven. Door uw bijdrage tot de correcte verwijdering van dit product, beschermt u de het milieu en de gezondheid van uw medemensen. Milieu en gezondheid worden door foute verwijdering in gevaar gebracht. Materiaalrecyclage helpt het verbruik van grondstoffen te reduceren. Meer informatie over de recyclage van dit product krijgt u bij uw gemeente, de communale afvalverwijderingsbedrijven of in de zaak waar u dit product heeft gekocht.

### Technische gegevens

Voeding:	9 V-blokbatterij of netadapter
Levensduur batterij:	ca. 2 maanden, met 5 meldingen per dag
Frequentie:	868,35 MHz
Maximaal zendvermogen:	<10 mW
Bedrijfstemperatuur:	0° C – 40° C
Hoogte (met antenne):	147 mm (201 mm)
Breedte:	50 mm
Diepte:	41 mm
Gewicht (met batterij):	145 g

Dit apparaat voldoet aan de eisen van de volgende EU-richtlijnen:



- 2011 / 65 / EU RoHS-Richtlijn
- 2012 / 19 / EU WEEE-Richtlijn
- 2014 / 53 / EU RED-Richtlijn

De conformiteit met de voornoemde richtlijnen wordt bevestigd door het CE-teken op het apparaat. EG-conformiteitsverklaringen staan online ter beschikking onder [www.humanteknik.com](http://www.humanteknik.com).

Technische wijzigingen voorbehouden.

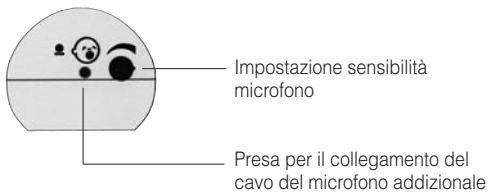
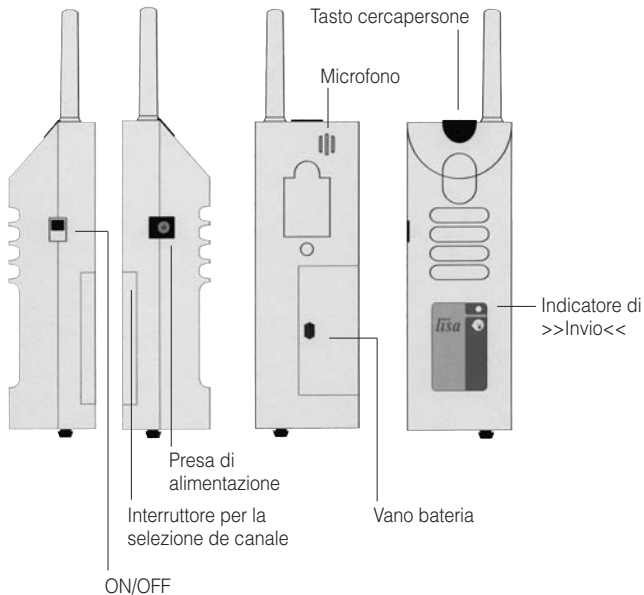

Congratulazioni per l'acquisto del *radiotrasmittitore baby*. Ci auguriamo che possa utilizzarlo a lungo.

Vi invitiamo a leggere attentamente le istruzioni per l'uso che vi permetteranno di mettere correttamente in funzione l'impianto e di conoscere tutte le possibilità che questo offre.

### **Volume di fornitura standard**

Controllare che nel volume di fornitura siano presenti tutti gli elementi qui elencati:

- *lisa radiotrasmittitore baby*
- Batteria da 9 V
- Alimentatore 12 V
- Supporto
- Istruzioni per l'utilizzo
- Scheda della garanzia

Se dovessero mancare alcuni degli oggetti elencati nel volume di fornitura, rivolgersi subito al rivenditore autorizzato o direttamente al produttore.

### **Non contenuti nel volume di fornitura**

Microfono aggiuntivo.

### **Funzionamento**

I componenti base di un impianto di segnalazione sono sempre il trasmettitore e il ricevitore. Il *radiotrasmittitore baby* registra con un microfono, e converte in impulsi radio, i suoni emessi dai più piccoli. Questi impulsi (868,35 MHz) sono trasmessi quindi via radio al ricevitore.

### **Particolarità**

Il segnale che è stato riconosciuto viene trasmesso per 22 secondi, aumentando così l'affidabilità e la portata dell'apparecchio.

### **Messa in funzione**

#### **1. Inserimento della batteria**

Sotto il *radiotrasmittitore baby* si trova il vano delle batterie. Per accedere al vano batterie far scorrere leggermente il relativo coperchio con il pollice. Collegare la batteria da 9 V al connettore, inserirla nel vano e richiudere il coperchio. Una volta collegata la batteria, i segnali di ricezione sono subito attivabili.

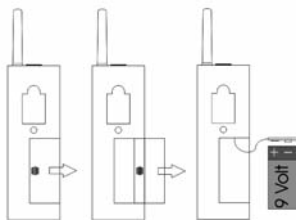

#### **2. Impostazione del canale radio**

Grazie ad uno speciale procedimento di trasmissione digitale si è sicuri che i segnali radio saranno riconosciuti correttamente. Questo procedimento permette di impostare fino a 10 diversi canali radio. In fase di produzione la *radiotrasmittitore baby* è impostata sul canale 0.

Se in un edificio sono fatti funzionare gli impianti di diversi utenti, gli apparecchi dei singoli utenti devono essere impostati su canali radio diversi. Servirsi di un piccolo cacciavite per impostare il numero del canale desiderato. Per impostare il canale appropriato girare con un piccolo cacciavite l'interruttore di selezione, posto sulla parte superiore del vano batteria, fino a posizionarlo sul numero desiderato.

Impostare tutti i trasmettitori e i ricevitori sullo stesso canale.



Impostazione del canale radio.

### 3. Impostazione del microfono

Il *radiotrasmettitore baby* è dotato di un microfono incorporato che reagisce ai suoni emessi dal bambino. La sensibilità di questo microfono può essere regolata con una manopola posta sul lato inferiore dell'apparecchio. Regolare la sensibilità in modo che il radiotrasmettitore reagisca anche ai suoni più deboli.

Manopola girata completamente a sinistra = sensibilità microfono minima

Manopola S girata completamente a destra = sensibilità microfono massima

### 4. Montaggio dell'apparecchio

Accendere il radiotrasmettitore e collocarlo nelle vicinanze del bambino. Durante l'accensione potrebbe essere emesso un segnale.

#### Microfono aggiuntivo (A-2971-0)

Il connettore del cavo aggiuntivo del microfono viene semplicemente inserito nella presa che si trova sul lato inferiore del trasmettitore baby. Questo microfono può essere fissato ancora più vicino alla sorgente sonora (p.e. il letto del bambino).

Attenzione: Se si fissa il microfono in un luogo dove può essere raggiunto dal bambino, ci si deve assicurare che questo non corra il rischio di ferirsi mettendosi, per esempio, il microfono in bocca o giocando con il suo cavo.

#### Tasto cercapersone

Premendo il tasto cercapersone si attiva, su ogni ricevitore, una determinata sequenza di lampeggiamenti. Si possono così chiamare delle persone che si trovano in altre stanze. Questo tasto permette anche di verificare il funzionamento dell'impianto, senza che sia necessario collegare le relative linee di alimentazione.

## Alimentazione

È possibile utilizzare il *radiotrasmettitore baby* anche collegandolo all'alimentatore.

Per collegare l'alimentatore inserire il connettore posto a una delle estremità del cavo nella corrispondente presa dell'apparecchio. Collegare quindi l'alimentatore a una presa standard domestica in grado di erogare 230 V.

## Portata radio

La portata dei segnali radio del trasmettitore è di 80 metri con condizioni ottimali. Le possibili cause di una portata ridotta possono essere dovute a:

- fabbricati o vegetazione;
- radiazioni di disturbo provenienti da teleschermi e telefoni portatili. Questi possono addirittura mettere fuori funzione il ricevitore;
- un erraneo posizionamento del trasmettitore rispetto a superfici che riflettono le radiazioni come pavimenti e pareti, in modo che le onde di segnalazione e le onde riflesse si disturbano o si annulla-

no a vicenda;

- oggetti metallici che accorcia no la portata agendo da schermi;
- fonti di radiazioni, specialmente in zone urbane, che possono alterare il segnale d'origine.
- Gli apparecchi con frequenze di lavoro simili e con una distanza ridotta si possono anche disturbare reciprocamente.

## Montaggio

Osservare le seguenti indicazioni di montaggio per raggiungere la massima portata del trasmettitore:

- non installare il trasmettitore radio *lisa* nelle vicinanze di apparecchi che emettono radiazioni di disturbo come, per esempio, televisori, monitor o telefoni cellulari;
- non installare il trasmettitore radio *lisa* su oggetti metallici perché la loro schermatura ne riduce la portata radio;

## Manutenzione

Tutti gli apparecchi *lisa* non necessitano di manutenzione. Pulire le possibili impurità con un panno umido e morbido. Non utilizzare mai alcool, diluenti o altri solventi organici.

Evitare una prolungata esposizione degli apparecchi *lisa* ai raggi solari e proteggerli da eccessivo calore, umidità elevata e da forti scosse meccaniche.

**Avviso importante:** Questo prodotto non è protetto dagli schizzi. Non appoggiare contenitori di liquidi (ad esempio un vaso da fiori), né fiamme libere (ad esempio una candela) nelle vicinanze del prodotto.

Verificare che le batterie non siano esposte a luce solare, fuoco o a fonti di calore simili.



## Batteria

Le batterie possono essere riciclate. Smaltirla nell'apposito contenitore per pile esauste o consegnandola al rivenditore specializzato..

## Garanzia

Il *Radiotrasmittitore baby* ha un funzionamento estremamente sicuro.

Se si dovessero però presentare dei guasti, nonostante la si sia montata ed utilizzata correttamente, contattare il rivenditore specializzato o rivolgersi direttamente al produttore.

La prestazione di garanzia comprende la riparazione gratuita e la spedizione di ritorno gratuita. Si consiglia di spedirlo nell'imballaggio originale, quindi non buttarlo via durante il periodo di garanzia.

La garanzia perde validità in caso di danni provocati da un utilizzo improprio o da tentativi di riparazione da parte di persone non autorizzate (distruzione del sigillo di garanzia).

Le riparazioni coperte da garanzia vengono effettuate solo se viene inviato il certificato di garanzia compilato dal rivenditore autorizzato o quello originale in caso si fosse acquistato l'apparecchio direttamente presso il produttore.

**Deve in qualsiasi caso essere indicato anche il numero dell'apparecchio.**



**Smaltimento** delle apparecchiature elettriche ed elettroniche (norme da osservare nei paesi dell'Unione Europea e in altri paesi europei nei quali sia prevista la raccolta separata di questo tipo di apparecchiature). Il simbolo riportato sul prodotto o sulla confezione indica che il telefono non deve essere smaltito attraverso i normali canali di smaltimento dei rifiuti domestici ma portato a un centro di raccolta per il riciclo delle apparecchiature elettriche ed elettroniche. Il corretto smalti-

mento dell'apparecchio telefonico rappresenta un contributo attivo alla protezione dell'ambiente e della salute dei cittadini. Al contrario, uno smaltimento non corretto costituisce un pericolo per l'ambiente e la salute dei cittadini. Il riciclaggio dei materiali contribuisce a ridurre l'utilizzo delle materie prime. Per ulteriori informazioni sul riciclaggio di questo prodotto rivolgersi alle autorità locali, al Comune o al negozio presso il quale è stato effettuato l'acquisto.

### Dati tecnici

Alimentazione:	Batteria 9 V o alimentatore
Durata della batteria:	circa 2 mesi, con 5 trasmissioni al giorno
Frequenza:	868,35 MHz
Massima potenza di trasmissione:	<10 mW
Temperatura d'utilizzo:	0° C – 40° C
Altezza (antenna inclusa):	147 mm (201 mm)
Larghezza:	50 mm
Profondità:	41 mm
Peso (batteria inclusa):	145 g

Il presente apparecchio è conforme ai requisiti delle seguenti direttive UE:



- 2011 / 65 / UE Direttiva RoHS
- 2012 / 19 / UE Direttiva WEEE
- 2014 / 53 / UE Direttiva RED

La conformità con le direttive di cui sopra viene confermata dalla marcatura CE sull'apparecchio. Le dichiarazioni CE di conformità sono disponibili sul sito Internet [www.humantechnik.com](http://www.humantechnik.com).

Ci riserviamo di effettuare modifiche tecniche.

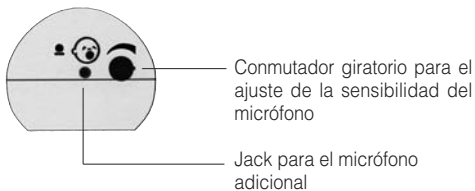
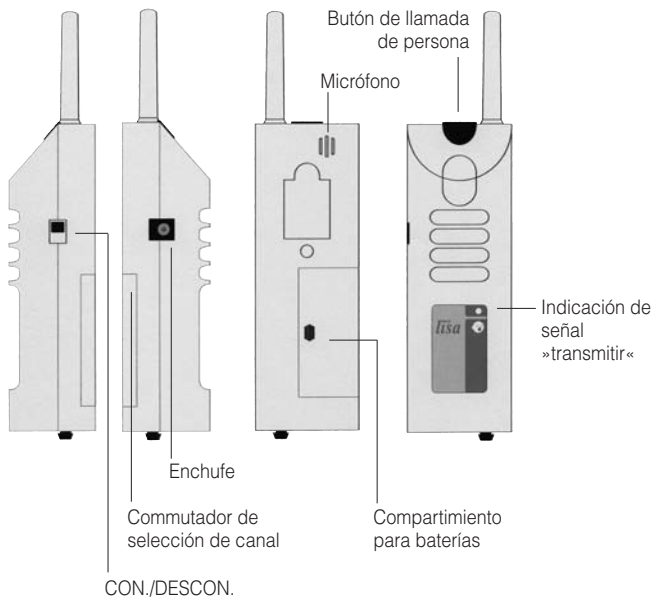



Le felicitamos por la adquisición de este *radiotransmisor para bebés* y esperamos que lo disfrute durante mucho tiempo. Por favor lea las instrucciones de servicio atentamente para poder poner la instalación en funcionamiento correctamente y familiarizarse con todas las posibilidades que ofrece el sistema.

### **Volumen de entrega estándar**

Le rogamos comprobar si están incluidas todas las piezas enumeradas a continuación:

- *lisa radiotransmisor para bebés*
- Pila monobloque de 9 V
- Adaptador de corriente de 12 V
- Pie de apoyo
- Instrucciones de manejo
- Tarjeta de garantía

En caso de que falten piezas, le rogamos ponerse en contacto inmediatamente con su establecimiento especializado o directamente con el fabricante.

**Non incluidos en el volumen de entrega:** Micrófono adicional.

### **Principio de funcionamiento**

Una instalación de señales se compone como mínimo de un emisor y de un receptor. El *radiotransmisor para bebés* capta con un micrófono los sonidos que emite el bebé y los convierte en impulsos radioeléctricos. Estos impulsos de radiodifusión (868,35 MHz) se transmiten de manera inalámbrica al receptor.

### **Particularidades**

Una señal registrada se emite por un tiempo total de 22 segundos. Esto aumenta la fiabilidad y el alcance.

### **Puesta en funcionamiento**

#### **1. Colocación de la pila**

En la parte posterior del *radiotransmisor para bebés* intermitente se encuentra la cámara de la pila. Para abrir dicha cámara, desplace la tapa hacia la derecha con el pulgar. Conecte una pila monobloque de 9 V a la clavija de conexión, coloque la pila en el alojamiento previsto y cierre de nuevo el equipo. Cuando conecte la pila, es posible que las señales de recepción se activen una vez.

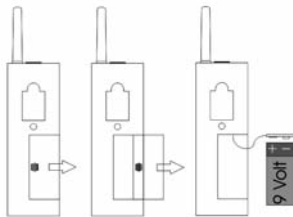

#### **2. Ajustar el radiocanal correcto**

Mediante un método de transmisión digital especial se garantiza la identificación correcta de las radioseñales. Este método también permite el ajuste de 10 radiocanales diferentes.

Ex fábrica, la *radiotransmisor para bebés* se encuentra ajustada en el canal 0.

Únicamente en el caso de que en la casa se operen instalaciones por diferentes usuarios, deberán ajustarse los aparatos de los usuarios individuales en radiocanales diferentes. Para ajustar un canal, coja un destornillador pequeño y gire el selector que hay en la parte superior de la cámara de la pila hasta seleccionar el número de canal que desee. Todos los emisores y receptores deben estar ajustados en el mismo canal.

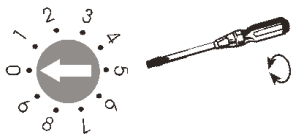

Ejemplo: número de canal justado: 0

### 3. Ajuste del micrófono

El *radioemisor para bebé* posee un micrófono incorporado el cual reaccionará a los sonidos de su criatura. En el lado inferior se encuentra un botón giratorio para el ajuste de la sensibilidad del micrófono. La sensibilidad se deberá ajustar de tal manera que el *radioemisor para bebé* reaccione fiablemente a los sonidos de su criatura.

Botón giratorio en el tope izquierdo =  
sensibilidad baja del micrófono  
Botón giratorio en el tope derecho =  
sensibilidad alta del micrófono

### 4. Colocación del aparato

Conecte el aparato y colóquelo cerca de su criatura. Al conectar el aparato se podrá activar la señal de emisión una sola vez.

### 5. Micrófono adicional (A-2971-0)

El macho del cable del micrófono adicional simplemente se enchufa en el jack del lado inferior del emisor de gritos de bebé. Ahora, el micrófono adicional podrá fijarse muy cerca de la fuente acústica (p. ej. la cama del niño).

Cuidado: En caso de que usted fije el micrófono dentro del alcance del bebé deberá cuidar de que no exista el peligro de lesiones (¡meterselo a la boca o enrollarse en el cable!).

### Botón de llamada de persona

Presionando el botón de llamada de persona del *radio transmisor para bebés* se activará una señal en todos los receptores ajustados en el mismo canal. Usted reconocerá esto al iluminarse la luz indicadora para la llamada de persona. De esta manera, se pueden llamar personas en otras habitaciones. Con este botón adicionalmente se podrá comprobar el funcionamiento de la instalación sin conectar el cable de micrófono.

## **Alimentación por red**

El *radiotransmisor para bebés* intermitente también puede alimentarse por medio de un adaptador de corriente. Para ello, enchufe la clavija del extremo del cable de alimentación en la hembra que hay en el lado izquierdo del equipo. A continuación, enchufe el adaptador a una toma de corriente normal de 230 V.

## **Cobertura**

El alcance de las radioseñales de los emisores está dimensionada en 80 metros bajo condiciones óptimas. Posibles causas de un alcance reducido podrían ser:

- Construcciones o vegetación
- Radiaciones perturbadoras de pantallas y teléfonos móviles. Éstas incluso pueden causar un paro del receptor.
- Se ha elegido una distancia del emisor desfavorable hacia superficies que reflejan radiaciones como pisos y paredes; de tal manera que la onda de señales y la onda reflejada se atenuan o incluso se extinguen una a la otra.
- Objetos metálicos reducen la cobertura mediante apantallamiento.

- Sobre todo en zonas urbanas hay muchas fuentes de radiación que pueden perturbar la señal original.
- Aparatos con frecuencias de trabajo similares que se encuentran demasiado cerca también pueden perturbarse uno al otro.

## **Posicionamiento**

Para alcanzar un alcance lo más grande posible, se deberían observar las indicaciones siguientes:

- El *radiotransmisor para bebés* no debería colocarse en la proximidad de aparatos los cuales pudieran producir radiaciones perturbadoras fuertes tales como televisores, monitores o teléfonos móviles.
- El *radiotransmisor para bebés* no debería posicionarse sobre objetos metálicos puesto que de otra manera el apantallamiento metálico reduciría el alcance.

## Mantenimiento y cuidado

Todos los aparatos *lisa* son libres de mantenimiento. De haberse ensuciado el aparato, éste se debería limpiar ocasionalmente con un trapo suave y húmedo. Nunca se deberán utilizar alcohol, diluyentes u otros disolventes orgánicos. El aparato no debería exponerse por tiempos prolongados a irradiación solar directa, y además debería protegerse contra calor intenso, humedad o fuertes sacudidas mecánicas.

**Aviso importante:** Este producto **no** está protegido contra derrames o salpicaduras accidentales de agua. No coloque recipientes con agua (como por ejemplo floreros) ni objetos que produzcan una llama viva (tales como velas encendidas) encima o cerca del producto.

Procure que las baterías no estén expuestas a fuentes de calor con temperaturas excesivamente altas, como la radiación solar, el fuego o similar.

## Garantie

Todos los equipos *lisa* presentan una alta seguridad de funcionamiento. En caso de que, a pesar de haberse montado y operado de forma adecuada, se presenten fallos, le rogamos contactar su establecimiento especializado o directamente el fabricante. La prestación bajo garantía incluye la reparación gratuita al igual que la expedición de retorno. Le recomendamos que lo envíe en su embalaje original, por lo que no lo tire durante el período de garantía.

La garantía expira con daños causados por tratamiento incorrecto o intentos de reparación por personas no autorizadas (destrucción del sello del aparato). Las reparaciones en garantía solo se llevan a cabo si se remite la tarjeta de garantía debidamente cumplimentada y una copia de la factura/resguardo de compra del distribuidor técnico.

**En todo caso se deberá indicar el número de aparato.**



## Pilas

Las baterías incluidas son reciclable. Por favor, deséchelos en el contenedor de la batería o en una tienda especializada.



**Eliminación** de equipos eléctricos y electrónicos usados (a respetar en los países de la Unión Europea y otros países europeos con un sistema de recogida independiente de este tipo de equipos). El símbolo que aparece en el producto o en su embalaje indica que este producto no debe eliminar junto con el resto de desechos, sino que debe llevarse a un centro de recogida de residuos para el reciclado de equipos eléctricos y electrónicos.

Desechando estos equipos correctamente contribuye de manera importante a la protección del medio ambiente y a su salud. Desechar estos equipos incorrectamente pone en peligro el medio ambiente y su salud. El reciclaje del material ayuda a reducir la cantidad de materias primas utilizadas. Para más información sobre el reciclaje de este producto, póngase en contacto con las autoridades locales, su ayuntamiento o la tienda en la que compró el producto.

### Datos técnicos

Alimentación de corriente:	pila monobloque de 9 V o adaptador de corriente
Duración de la pila:	aprox. 2 meses, con 5 transmisiones por día
Frecuencia:	868,35 MHz
Máxima potencia de transmisión:	<10 mW
Gama de trabajo:	0° C – 40° C
Altura (con antena):	147 mm (201 mm)
Ancho:	50 mm
Fondo:	41 mm
Peso (con pila):	145 g

Este aparato cumple los requisitos de las siguientes Directivas de la UE:



- Directiva 2011 / 65 / UE (RoHS)
- Directiva 2012 / 19 / UE (WEEE)
- Directiva 2014 / 53 / UE (RED)

La conformidad con las directivas anteriores está avalada por la marca CE que lleva el aparato. Las declaraciones de conformidad CE están disponibles en Internet en [www.humantechnik.com](http://www.humantechnik.com).

Salvo modificaciones técnicas.





**D**

Germany

**Humantechnik GmbH**Im Wörth 25  
D-79576 Weil am RheinTel.: +49 (0) 76 21/ 9 56 89-0  
Fax.: +49 (0) 76 21/ 9 56 89-70  
E-mail: info@humantechnik.com**CH**

Switzerland

**Humantechnik GHL AG**Rastatterstrasse 9  
CH-4057 BaselTel.: +41 (0) 61/ 6 93 22 60  
Fax.: +41 (0) 61/ 6 93 22 61  
E-mail: info@humantechnik.com**F/B**France  
Belgium**SMS****Audio Electronique Sàrl**173 rue du Général de Gaulle  
F-68440 HabsheimTel.: +33 (0) 3 89/ 44 14 00  
Fax.: +33 (0) 3 89/ 44 62 13  
E-mail: sms@audiofr.com**NL**

Netherlands

**Hoorexpert BV**Gildenstraat 30  
NL-4143 HS LeerdamTel.: +31 (0) 3 45/ 63 23 93  
Fax.: +31 (0) 3 45/ 63 29 19  
E-mail: info@hoorexpert.nl**GB**

Great Britain

**Sarabec Ltd**15 High Force Road  
GB-Middlesbrough TS2 1RHTel.: +44 (0) 16 42/ 24 77 89  
Fax.: +44 (0) 16 42/ 23 08 27  
E-mail: enquiries@sarabec.co.uk

**For other service-partners  
in Europe please contact:**

**Humantechnik Germany**Tel.: +49 (0) 76 21/ 9 56 89-0  
Fax.: +49 (0) 76 21/ 9 56 89-70  
Internet: www.humantechnik.com  
e-mail: info@humantechnik.com**HUMANTECHNIK**