

# HD 450BT

Casque Around Ear

Modèle : SEBT4



Notice d'emploi

Utilisez la fonction de recherche, la navigation (à gauche) ou les liens suivants :

Début

« Vue d'ensemble du produit »

« Préparation »

« Utilisation du casque »

« Foire aux questions/En cas d'anomalies »

« Caractéristiques techniques »



Sennheiser electronic GmbH & Co. KG

Am Labor 1

30900 Wedemark

Allemagne

[www.sennheiser.com](http://www.sennheiser.com)



Version : 02/21 A03

## Consignes de sécurité importantes



- ▷ Lisez soigneusement et intégralement la présente notice avant d'utiliser le produit.
- ▷ Si vous mettez le produit à la disposition d'un tiers, joignez-y toujours la notice.
- ▷ N'utilisez pas le produit s'il est manifestement défectueux ou s'il émet des bruits forts et inhabituels (sifflements ou bips).
- ▷ N'utilisez le produit que dans des environnements où la transmission Bluetooth® sans fil est autorisée.

### Prévenir des atteintes à la santé et des accidents

- ▷ Protégez votre ouïe des volumes sonores élevés. Évitez d'écouter à des volumes sonores élevés pendant de longues périodes pour éviter des dommages auditifs permanents. Les casques Sennheiser présentent aussi une excellente qualité de transmission à volume sonore faible ou moyen. 
- ▷ Le produit génère de plus forts champs magnétiques permanents qui peuvent provoquer des interférences avec les stimulateurs cardiaques, défibrillateurs implantés (DAI) et autres implants. Maintenez toujours une distance d'au moins 10 cm entre le composant du produit contenant l'aimant et le stimulateur cardiaque, le défibrillateur implanté ou autre implant. 
- ▷ Conservez le produit, les accessoires et les pièces d'emballage hors de portée des enfants et des animaux domestiques afin d'éviter des accidents. Risque d'ingestion et d'étouffement.
- ▷ N'utilisez pas le produit dans un environnement qui exige une concentration particulière (par ex. sur la route ou lors d'activités manuelles).

### Prévenir les dommages au produit et les dysfonctionnements

- ▷ Conservez toujours le produit au sec et ne l'exposez ni à des températures extrêmement basses ni à des températures extrêmement hautes (sèche-cheveux, radiateur, exposition prolongée au soleil, etc.) afin d'éviter des corrosions ou déformations. La température de fonctionnement normale est de 0 à 40 °C.
- ▷ Pour éviter les bruits forts et inhabituels (sifflements ou bips) et pour assurer une propre annulation du bruit, ne couvrez pas les ouvertures de microphone de l'annulation active du bruit situées à l'extérieur des écouteurs.
- ▷ N'utilisez que les appareils supplémentaires/accessoires/pièces de rechange fournis ou recommandés par Sennheiser.
- ▷ Ne nettoyez le produit qu'avec un chiffon doux et sec.
- ▷ Manipulez le produit avec précaution et conservez-le dans un endroit sec, exempt de poussière.

### Consignes de sécurité sur la batterie rechargeable Lithium-

Polymère



**AVERTISSEMENT**

En cas de mauvaise utilisation ou d'utilisation abusive, les batteries peuvent couler. Dans des cas extrêmes, il y a un risque

- de dégagement de chaleur,
- d'incendie,
- d'explosion,
- de dégagement de fumée ou de gaz.

	Utilisez uniquement des batteries et des chargeurs recommandés par Sennheiser.
	Ne rechargez le produit/les batteries qu'à une température ambiante entre +10 °C et +40 °C.
	N'exposez pas le produit/les batteries à des températures supérieures à +70 °C, par ex. ne l'/les exposez pas au soleil ou ne le/les jetez pas au feu.
	En cas de non utilisation prolongée, rechargez le produit/les batteries régulièrement (tous les 3 mois environ).
	Éteignez les produits alimentés par batteries lorsqu'ils ne sont plus utilisés.
	Jetez les produits défectueux avec leurs batteries intégrées dans un conteneur de recyclage ou ramenez-les à votre revendeur.

**Notes sur la collecte et le traitement de données et des mises à jour de micrologiciel**

Ce produit mémorise des réglages individuels tels que le volume, les profils sonores et les adresses Bluetooth des appareils appairés. Ces données sont nécessaires au fonctionnement du produit et ne sont pas transmises à Sennheiser ou à des sociétés mandatées par Sennheiser et ne sont pas traitées.

En utilisant l'appli « Sennheiser Smart Control », vous pouvez mettre à jour gratuitement le micrologiciel du produit via une connexion Internet. Si l'appareil sur lequel l'appli est installée est connecté à Internet, les données suivantes sont automatiquement transmises à et traitées par des serveurs Sennheiser afin de fournir et de transférer les mises à jour du micrologiciel appropriées : identificateur de matériel, numéro de révision du matériel, version du micrologiciel du produit, type de système d'exploitation (Android, iOS) et version, version de l'appli. Les données seront utilisées uniquement aux fins spécifiées et ne seront pas stockées de manière permanente.

Si vous ne souhaitez pas que ces données soient transmises et traitées, ne vous connectez pas à Internet.

### Utilisation conforme aux directives/responsabilité

Ce casque est conçu comme accessoire pour les appareils compatibles Bluetooth. Il est destiné à la communication audio sans fil tels que la lecture de musique et les appels téléphoniques via la technologie sans fil Bluetooth.

Est considérée comme une utilisation non conforme aux directives toute application différant de celle décrite dans la documentation produit correspondante.

Sennheiser décline toute responsabilité en cas de dommage résultant d'une utilisation abusive ou d'une mauvaise utilisation du produit et de ses appareils supplémentaires/accessoires.

Sennheiser décline toute responsabilité en cas de dommage aux appareils USB qui ne répondent pas aux spécifications USB.

Sennheiser décline toute responsabilité en cas de dommage résultant de la perte de liaison due à une batterie épuisée, une vieille batterie ou si vous dépassez la portée de transmission Bluetooth.

Avant d'utiliser le produit, veuillez observer les dispositions légales en vigueur dans votre pays.

## Contenu



Casque Around Ear HD 450BT  
Modèle : SEBT4



Câble de chargement USB avec connecteur USB-C et connecteur USB-A



Câble audio analogique avec jack 3,5 mm et 2,5 mm, longueur env. 1,5 m



Boîtier de transport



Guide de démarrage rapide



Guide de sécurité



En ligne, vous pouvez trouver :

- cette notice d'emploi détaillée et des informations supplémentaires [www.sennheiser.com/download](http://www.sennheiser.com/download)
- l'appli Sennheiser Smart Control pour configurer le casque et pour des fonctions supplémentaires [www.sennheiser.com/smartcontrol](http://www.sennheiser.com/smartcontrol)



Pour connaître la liste des accessoires compatibles, consultez la page dédiée au HD 450BT sur [www.sennheiser.com](http://www.sennheiser.com).  
Contactez votre partenaire Sennheiser : [www.sennheiser.com/service-support](http://www.sennheiser.com/service-support).

# Vue d'ensemble du produit

Modèle HD 450BT : SEBT4

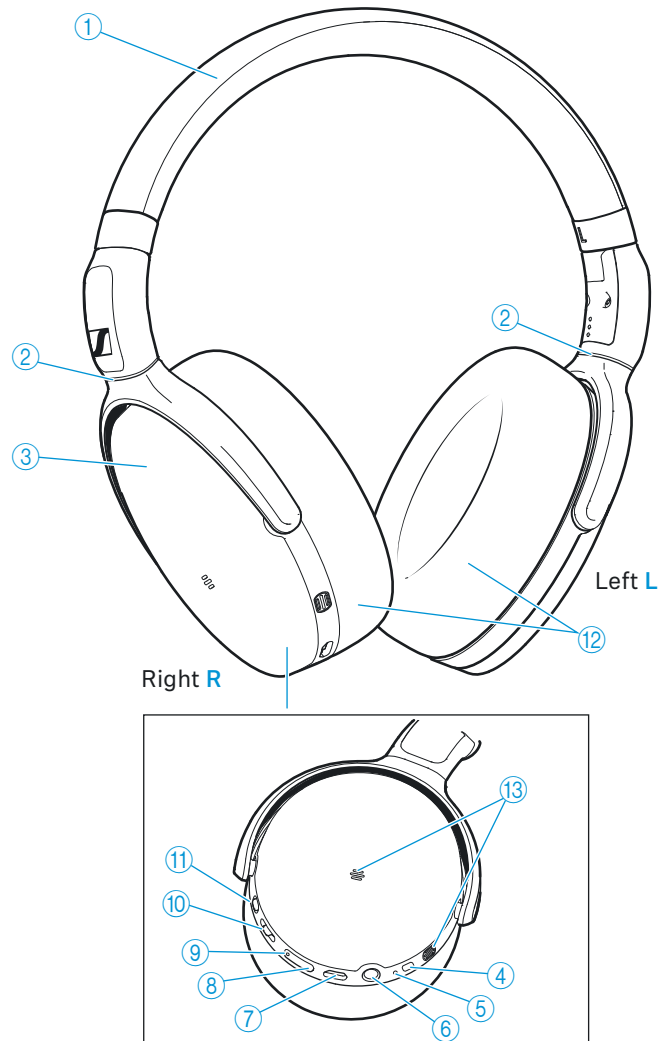





- ① Arceau
- ② Articulations des écouteurs
- ③ Écouteurs, position réglable en continu
- ④ Touche marche/arrêt pour le casque et l'annulation active du bruit ANC  
une pression de 4 secondes active le mode appairage Bluetooth  
appuyer 1x sur la touche active/désactive l'ANC
- ⑤ LED
- ⑥ Entrée pour le câble audio analogique ;  
lorsqu'un câble est connecté, le mode avion est activé/le Bluetooth est désactivé
- ⑦ Prise USB-C pour le chargement



- ⑧ Touche volume – (réduire)
- ⑨ Touche volume + (augmenter)
- ⑩ Touche multifonctions à 3 voies pour les fonctions de musique et d'appel
- ⑪ Touche assistant vocal
- ⑫ Coussinets d'oreille
- ⑬ Microphones de voix (2 pcs.) pour des appels téléphoniques

### Vue d'ensemble de l'affichage LED

#### Pendant le fonctionnement

LED		Signification ; le casque...
 3x	clignote 3x en bleu	s'allume
 3x	clignote 3x en bleu	est connecté à un appareil via Bluetooth
	clignote en rouge/bleu	est en mode appairage Bluetooth
 3x	clignote 3x en rouge	n'est pas connecté à un appareil via Bluetooth ou la connexion est perdue
 3x	clignote 3x en violet	La fonction ANC est activée/désactivée

#### Pendant les appels

LED		Signification
	clignote en bleu	Appel entrant
	clignote en rouge	Appel entrant et la batterie du casque est presque vide

**i** Si la LED ne s'allume pas immédiatement pendant le chargement, nettoyez la prise de chargement et chargez le casque jusqu'à ce que la LED se rallume (> 11).

### Notes sur les invites vocales

Le casque émet des invites vocales pour diverses fonctions (voir exemples ci-dessous).

Invite vocale	Signification/le casque
« Power on » (« Sous tension »)	est allumé
« Power off » (« Hors tension »)	est éteint
« Connected » (« Connexion établie »)	est connecté via Bluetooth
« Lost connection » (« Pas de connexion »)	n'est pas connecté via Bluetooth
« Pairing »	est en mode appairage Bluetooth
« Call rejected » (« Appel rejeté »)	appel entrant rejeté
« Call ended » (« Appel terminé »)	appel terminé
« More than xx hours playtime » (« Autonomie restante de la batterie plus de xx heures »)	La batterie a le niveau de charge indiqué
« Recharge headset » (« Recharger le casque »)	La batterie est presque vide. Rechargez le casque.

### Notes sur les bips/signaux acoustiques

Le casque diffuse des bips/signaux acoustiques pour les fonctions suivantes.

Bip	Signification/casque...
2x bip grave	le volume minimum est atteint
2x bip aigu	le volume maximum est atteint



# Préparation

## 1. Charger la batterie

La batterie du casque n'est pas complètement chargée à la livraison. Avant d'utiliser le casque pour la première fois, chargez sa batterie pendant un cycle de charge complet et sans interruption (> 11).

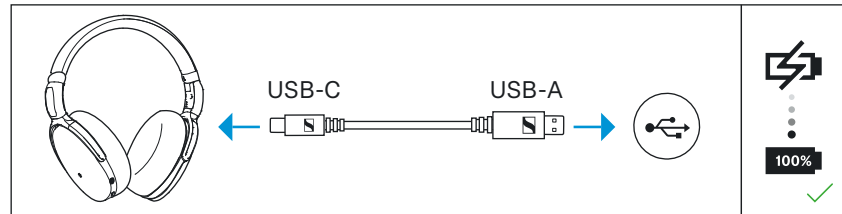

## 2. Installer l'appli Smart Control sur votre smartphone

L'appli Sennheiser Smart Control vous permet d'utiliser toutes les fonctions et tous les réglages du casque et de régler, par exemple, le son à votre guise en utilisant l'égaliseur (> 15).



## 3. Connecter le casque à un appareil Bluetooth

Connectez le casque à votre smartphone via Bluetooth (> 12).

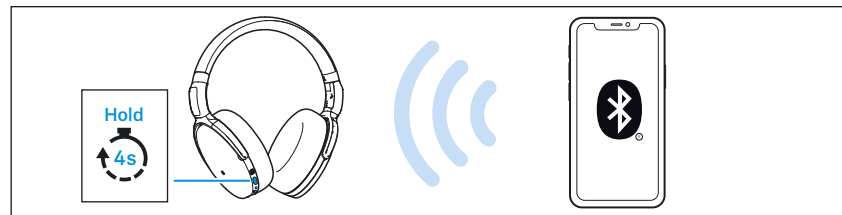

#### 4. Mettre le casque et régler l'arceau

Pour garantir une bonne qualité sonore et un confort optimum, l'arceau peut être réglé en fonction de votre tête (> 17).

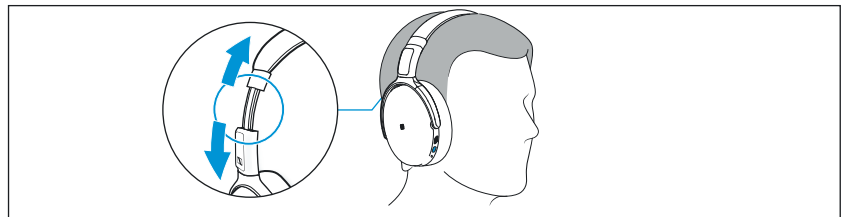

## Utilisation du casque

### Informations sur la batterie et le processus de chargement

Le casque est équipé d'une batterie rechargeable intégrée. Un cycle de charge complet prend environ 2 heures. Avant d'utiliser le casque pour la première fois, chargez sa batterie pendant un cycle de charge complet et sans interruption.

Lorsque le casque est en cours de chargement, la LED s'allume (> 7). Une fois le casque complètement chargé, la LED clignote en bleu pendant 5 minutes et s'éteint ensuite. Quand la charge de la batterie a atteint un niveau très bas, une invite vocale vous demande de recharger le casque (« Recharge headset »).

Il est recommandé d'utiliser le câble USB fourni et une alimentation standard USB compatible pour charger le casque.

Vous pouvez toujours écouter de la musique ou passer des appels pendant le chargement du casque. Dans ce cas, cependant, le temps de charge peut être plus long.

### Charger la batterie du casque

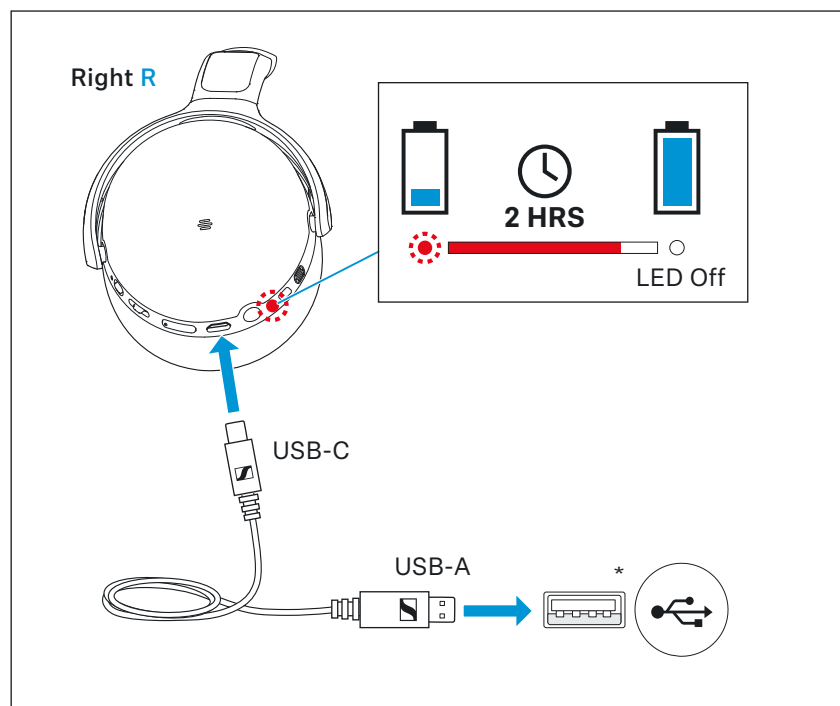

1. Branchez le connecteur USB-C du câble de chargement sur la prise USB du casque.
2. Branchez le connecteur USB-A sur la prise correspondante d'une source d'alimentation USB (\*à commander séparément). Veillez à ce que la source d'alimentation USB soit connectée au secteur. Le processus de chargement du casque commence. La LED indique l'état de charge :

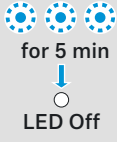
LED	Signification	
	s'allume en rouge	La batterie est en cours de chargement
	clignote en bleu pendant 5 minutes, la LED s'éteint ensuite	La batterie est complètement chargée

**i** Si la LED ne s'allume pas immédiatement pendant le chargement, nettoyez la prise de chargement et chargez le casque jusqu'à ce que la LED se rallume (> 11).

**i** Vous pouvez accélérer le processus de chargement en chargeant le casque lorsqu'il est éteint.

## Connecter le casque à un appareil Bluetooth

Pour pouvoir utiliser la connexion sans fil Bluetooth, vous devez enregistrer les deux appareils (casque et smartphone, par exemple) une seule fois. Ce processus est appelé appairage.

Si le fonctionnement diffère des étapes mentionnées, reportez-vous à la notice d'emploi de l'appareil Bluetooth que vous utilisez.

**i** Si vous allumez le casque pour la première fois, il passe automatiquement en mode appairage.

## Informations sur la connexion sans fil Bluetooth

Le casque est compatible avec le Bluetooth 5.0.

Si votre source audio prend en charge l'une des méthodes de codage audio haute résolution suivantes, la musique est automatiquement lue en haute qualité audio : aptX, aptX LL ou AAC. Sinon, le casque reproduit votre musique en qualité audio normale (SBC).

Les appareils appairés établissent la connexion sans fil Bluetooth immédiatement après la mise en marche et sont prêts à l'emploi.

Lors de la mise sous tension, le casque essaie automatiquement de se connecter aux deux derniers appareils Bluetooth avec lesquels il a été connecté. Le casque peut mémoriser les profils de connexion de jusqu'à huit appareils Bluetooth avec lesquels il a été appairé. La lecture audio n'est possible qu'à partir d'un seul appareil à la fois.

Si vous appairez le casque avec le neuvième appareil Bluetooth, le profil de connexion mémorisé pour l'appareil Bluetooth le moins utilisé est écrasé par le nouveau. Si vous désirez rétablir une connexion avec l'appareil Bluetooth dont le profil de connexion a été écrasé, vous devez de nouveau appairer le casque avec cet appareil.

## Utilisation du casque

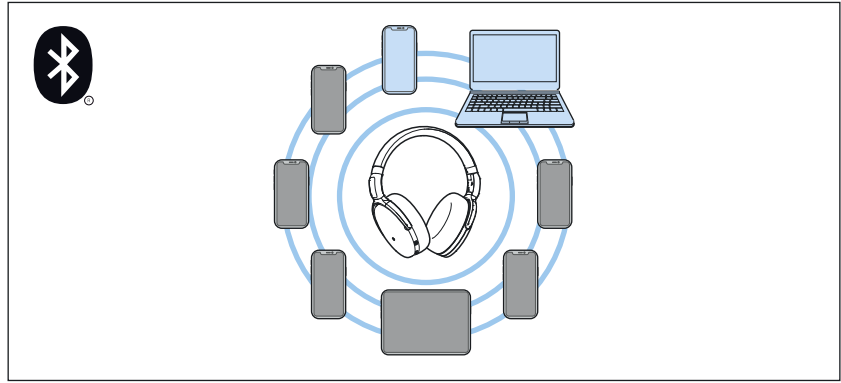

Appareil Bluetooth appairé et connecté



Appareil Bluetooth appairé (actuellement non connecté)

## Appairer le casque avec un appareil Bluetooth

1. Éteignez le casque et placez-le à proximité de l'appareil Bluetooth (max. 20 cm).
2. Appuyez sur la touche marche/arrêt pendant 4 secondes. La LED clignote en rouge et en bleu. Le casque est en mode appairage.
3. Activez le Bluetooth sur votre appareil Bluetooth.
4. Via le menu de votre appareil Bluetooth, lancez une recherche de nouveaux appareils Bluetooth. Tous les appareils Bluetooth actifs à proximité de votre appareil Bluetooth sont affichés.
5. Depuis les appareils Bluetooth trouvés, sélectionnez « HD 450BT ». Si nécessaire, entrez le code PIN par défaut « 0000 ».
6. Si l'appairage est effectué avec succès, vous entendez l'invite vocale « Connected ». La LED clignote 3x en bleu.

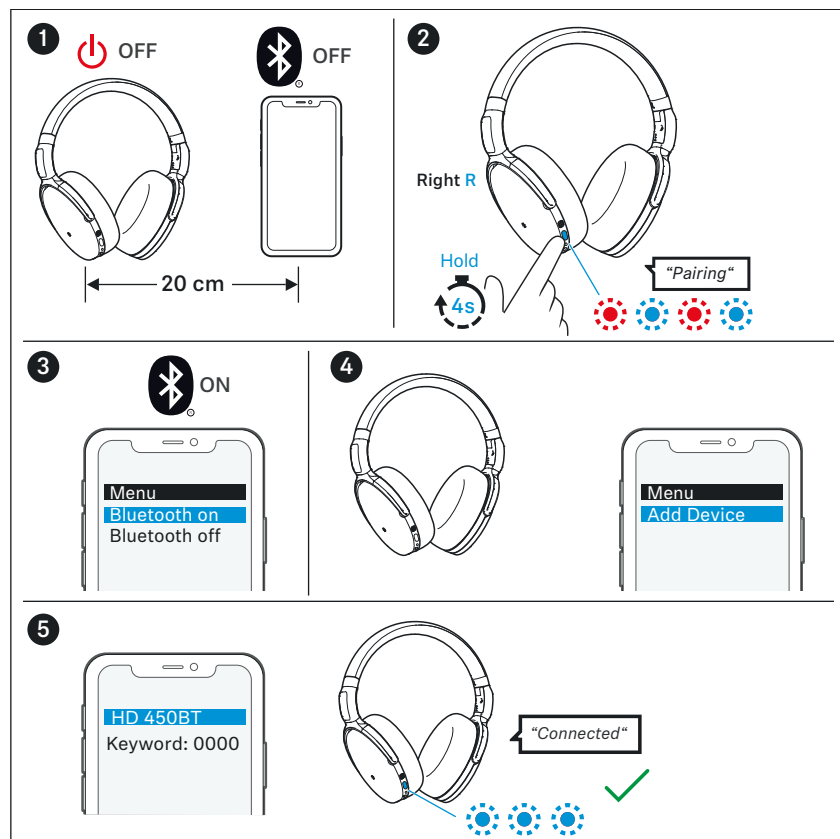

**i** Si aucune connexion n'est établie au bout de 5 minutes, le mode appairage est terminé et le casque retourne en mode veille. Si nécessaire, répétez les étapes décrites ci-dessus.

**i** Si vous allumez le casque pour la première fois (la liste d'appairage est vide), il passe automatiquement en mode appairage.

## Déconnecter le casque d'un appareil Bluetooth

- ▷ Via le menu de votre appareil Bluetooth, déconnectez la connexion avec le casque.  
Le casque est déconnecté de l'appareil Bluetooth. Vous entendez l'invite vocale « Lost connection ». Le casque passe en mode veille.

 Pour effacer la liste d'appairage Bluetooth du casque, > 31.

## Installer l'appli Smart Control

Pour utiliser pleinement tous les réglages et fonctions du casque, vous devez installer l'appli gratuite Sennheiser Smart Control sur votre smartphone.

Téléchargez l'appli dans l'App Store ou sur Google Play et installez-la sur votre smartphone. Vous pouvez également utiliser votre smartphone pour scanner le code QR suivant ou pour appeler le site Internet suivant :

[www.sennheiser.com/smartcontrol](http://www.sennheiser.com/smartcontrol)



- ▷ Connectez votre smartphone au casque via Bluetooth (> 12).
- ▷ Démarrez l'appli Smart Control.
- ▷ Suivez les instructions de l'appli.  
L'appli Smart Control reconnaît le casque et active tous les réglages et fonctions disponibles.

## Allumer le casque



### AVERTISSEMENT

Risque de troubles auditifs dû à un volume sonore élevé !

Écouter à des volumes sonores élevés pendant de longues périodes peut provoquer des dommages auditifs permanents.

- ▷ Avant de mettre votre casque, réglez le volume sur un niveau faible (> 19).
- ▷ Ne vous exposez pas constamment à des volumes élevés.

1. Dépliez les écouteurs.  
Les articulations s'enclenchent.
2. Appuyez sur la touche marche/arrêt pendant 2 secondes.  
La LED clignote 3x en bleu. Vous entendez l'invite vocale « Power on ». Si le Bluetooth est activé sur le casque et qu'un appareil appairé est disponible, la LED clignote 3x en bleu et vous entendez l'invite vocale « Connected ».  
Si le Bluetooth est désactivé sur le casque (> 25), vous entendez l'invite vocale « Power on » et l'annulation active du bruit ANC peut être activée (> 20).

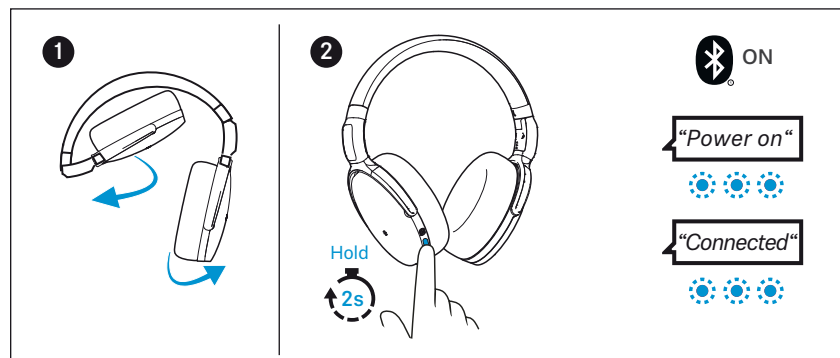

**i** Assurez-vous que le Bluetooth est déjà activé sur votre appareil Bluetooth lorsque vous allumez le casque.

**i** Si le Bluetooth est activé sur le casque et que le casque ne trouve aucun appareil Bluetooth appairé au bout de quelques minutes, vous entendez l'invite vocale « Lost connection ». La LED clignote 3x en rouge. Le casque passe en mode veille.



## Éteindre le casque

1. Appuyez sur la touche marche/arrêt pendant 2 secondes.
2. Vous entendez l'invite vocale « Power off » et la LED clignote 3x en rouge. Le casque s'éteint.

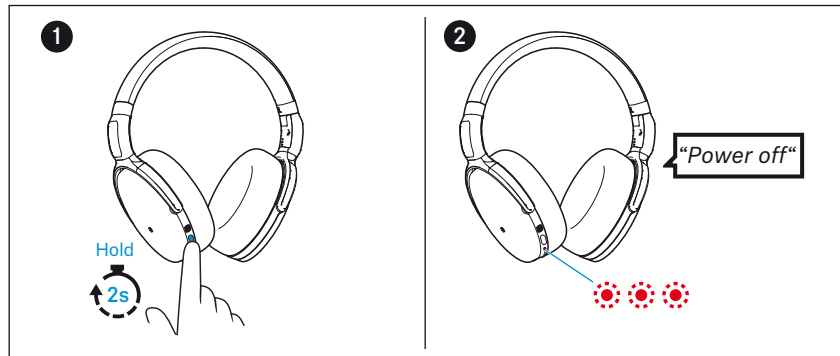

## Mettre le casque et régler l'arceau

Pour garantir une bonne qualité sonore et un confort optimum, l'arceau peut être réglé en fonction de votre tête.

- ▷ Mettez le casque de telle façon que l'arceau passe au milieu de la tête. Les marquages **R** pour le côté droit et **L** pour le côté gauche se trouvent à l'intérieur de l'arceau.
- ▷ Déplacez les écouteurs vers le haut ou le bas jusqu'à ce que :
  - les coussinets d'oreille couvrent confortablement vos oreilles,
  - vous sentiez une légère pression autour de vos oreilles,
  - l'arceau soit appuyé contre la tête.

Pour une qualité sonore optimale, les coussinets d'oreille doivent entourer complètement vos oreilles.

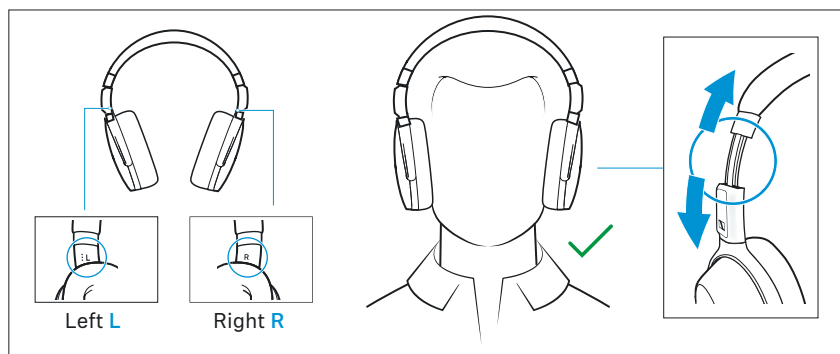

## Récupérer des informations sur l'état de charge de la batterie

Si le casque est connecté à votre appareil Bluetooth, l'état de charge de la batterie peut être affiché sur l'écran de votre smartphone (en fonction de l'appareil et du système d'exploitation utilisé).

L'appli Smart Control affiche également l'état de charge de la batterie.

Vous pouvez récupérer des informations sur l'état de charge de la batterie sur le casque en appuyant 1x sur le centre de la touche volume.

Invite vocale	Signification
« Recharge headset »	La batterie est vide. Rechargez la batterie (> 11).
« More than xx hours playtime »	La charge restante de la batterie est affichée en heures.

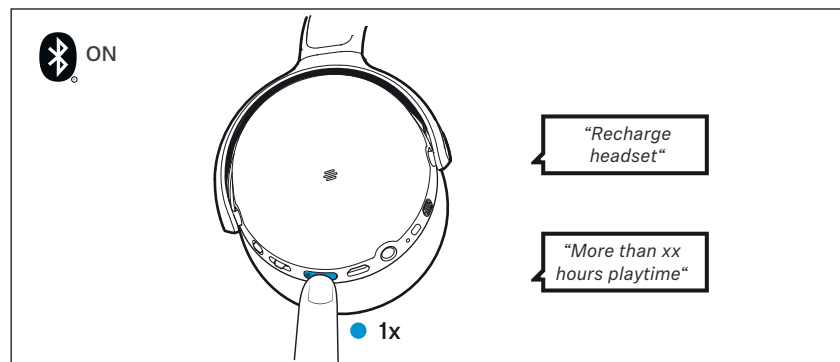

## Régler le volume



### AVERTISSEMENT

Risque de troubles auditifs dû à un volume sonore élevé !

Écouter à des volumes sonores élevés pendant de longues périodes peut provoquer des dommages auditifs permanents. La commutation entre les sources audio peut entraîner des sauts de volume sonore impressionnants, susceptibles d'endommager durablement votre audition.

- ▷ Avant de mettre le casque et avant de commuter entre les sources audio, réglez un volume faible.
- ▷ Ne vous exposez pas constamment à des volumes élevés.

Vous pouvez régler le volume pour la musique et pour les appels.

- ▷ Si vous écoutez de la musique ou téléphonez : Appuyez sur la partie arrière ou la partie avant de la touche volume pour augmenter ou réduire le volume de la musique ou des appels.

Si le volume maximum ou minimum est atteint, vous entendez un bip.

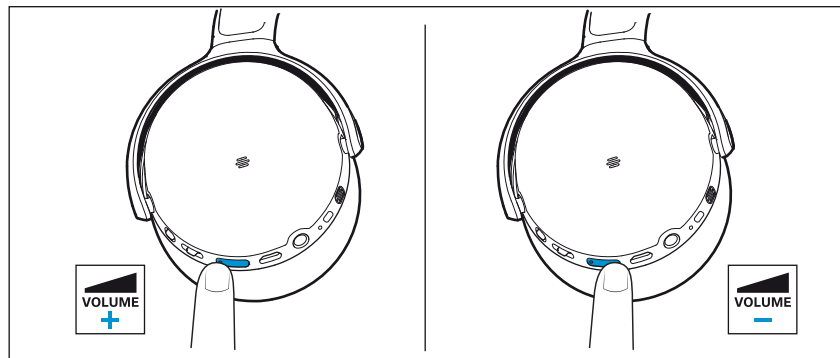

Vous pouvez également régler le volume via l'appareil Bluetooth connecté.

## Informations sur l'annulation active du bruit ANC

Grâce à sa conception fermée, le casque offre une isolation passive efficace des bruits ambiants.

De plus, le casque est doté d'une fonction d'annulation active du bruit (ANC), qui vous permet de réduire au minimum les bruits ambiants.

Même si la fonction ANC est activée, la qualité sonore de votre casque est toujours optimale.

Vous pouvez activer ou désactiver la fonction ANC si le casque et votre source audio sont connectés via Bluetooth ou le câble audio (à condition que la batterie soit suffisamment chargée).

Si vous souhaitez créer un espace tranquille dans un environnement bruyant, vous pouvez simplement utiliser le casque – sans câble et déconnecté de tout appareil Bluetooth – comme protection anti-bruit en utilisant la fonction ANC (> 20).

### Informations sur l'annulation active du bruit ANC

- Les bruits uniformes et continus, tels que les bruits de moteur ou de ventilateur, sont particulièrement bien supprimés.
- Les bruits de parole ou les bruits haute fréquence sont considérablement réduits, mais peuvent rester perceptibles.
- Dans les environnements très calmes, un léger bruit peut se produire. Dans ce cas, il faut désactiver l'annulation active du bruit ANC.
- Si des bruits inhabituels (sifflements ou bips) se produisent, retirez le casque et remettez-le. Assurez-vous que les écouteurs sont bien ajustés autour de vos oreilles.
- Pour éviter les bruits forts et inhabituels (sifflements ou bips) et pour assurer une propre annulation du bruit, ne couvrez pas les ouvertures de microphone de l'annulation active du bruit situées à l'extérieur des écouteurs.

## Activer/désactiver l'annulation active du bruit ANC

▷ Veillez à ce que le casque soit allumé (> 16).

Pour activer l'annulation active du bruit ANC :

▷ Appuyez 1x sur la touche marche/arrêt.

Si vous utilisez le Bluetooth :

La LED clignote 3x en violet.











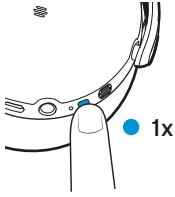





















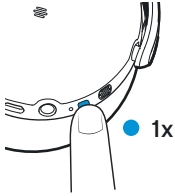







Si le Bluetooth est désactivé (le câble audio analogique est connecté, > 25) :

La LED s'allume en bleu.

La fonction ANC est activée.

Pour désactiver l'annulation active du bruit ANC :

- ▷ Appuyez 1x sur la touche marche/arrêt.
  - Si vous utilisez le Bluetooth :  
La LED clignote 3x en violet.
  - Si le Bluetooth est désactivé :  
La LED s'éteint.
  - La fonction ANC est désactivée.

<p><b>ANC ON</b></p> 	<table border="1"> <tbody> <tr> <td data-bbox="922 517 1034 600">  ON                             </td> <td data-bbox="1034 517 1289 600">  Active Noise Cancellation ON                             </td> <td data-bbox="1289 488 1428 600"> <p>LED</p>  3x                             </td> </tr> <tr> <td data-bbox="922 622 1034 705">  OFF                              ON                             </td> <td data-bbox="1034 622 1289 705">  Active Noise Cancellation ON                             </td> <td data-bbox="1289 622 1428 705">  </td> </tr> </tbody> </table>	 ON	 Active Noise Cancellation ON	<p>LED</p>  3x	 OFF  ON	 Active Noise Cancellation ON	
 ON	 Active Noise Cancellation ON	<p>LED</p>  3x					
 OFF  ON	 Active Noise Cancellation ON						
<p><b>ANC OFF</b></p> 	<table border="1"> <tbody> <tr> <td data-bbox="922 792 1034 875">  ON                             </td> <td data-bbox="1034 792 1289 875">  Active Noise Cancellation OFF                             </td> <td data-bbox="1289 763 1428 875"> <p>LED</p>  3x                             </td> </tr> <tr> <td data-bbox="922 898 1034 981">  OFF                              ON                             </td> <td data-bbox="1034 898 1289 981">  Active Noise Cancellation OFF                             </td> <td data-bbox="1289 898 1428 981"> <p>OFF</p> </td> </tr> </tbody> </table>	 ON	 Active Noise Cancellation OFF	<p>LED</p>  3x	 OFF  ON	 Active Noise Cancellation OFF	<p>OFF</p>
 ON	 Active Noise Cancellation OFF	<p>LED</p>  3x					
 OFF  ON	 Active Noise Cancellation OFF	<p>OFF</p>					

## Écouter de la musique avec le casque

Vous pouvez écouter de la musique si le casque et votre source audio sont connectés via Bluetooth (> 12) ou le câble audio (> 26).

## Contrôler la lecture de musique

Les fonctions de lecture de musique suivantes ne sont disponibles que si le casque et l'appareil sont connectés via Bluetooth. Quelques smartphones ou lecteurs de musique ne prennent pas en charge toutes les fonctions.

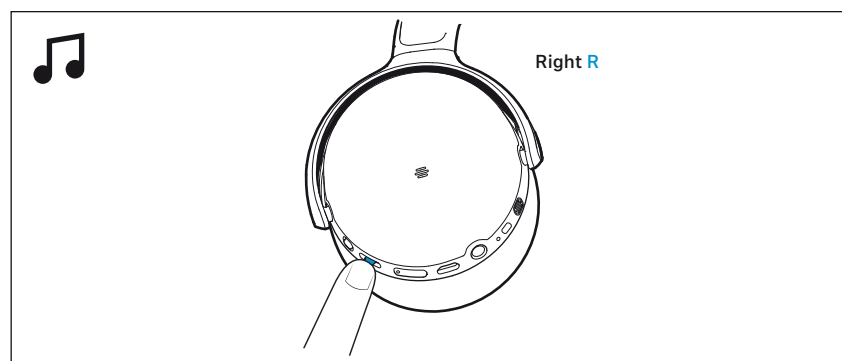

### Lire de la musique/mettre en pause la musique

- ▷ Appuyez 1x sur la touche multifonctions à 3 voies.

Touche multifonctions à 3 voies		Fonction
	Appuyer 1x ●	Lire de la musique ou mettre en pause la lecture

#### Lire le morceau suivant

▷ Faites glisser la touche multifonctions à 3 voies vers l'arrière.

Touche multifonctions à 3 voies		Fonction
	Faire glisser vers l'arrière ←	Lire le morceau suivant de la liste de lecture

#### Lire le morceau précédent

▷ Faites glisser la touche multifonctions à 3 voies vers l'avant.

Touche multifonctions à 3 voies		Fonction
	Faire glisser vers l'avant →	Lire le morceau précédant de la liste de lecture

## Téléphoner avec le casque

Les fonctions d'appel suivantes ne sont disponibles que si le casque et le smartphone sont connectés via Bluetooth. Quelques smartphones ou applis de communication ne prennent pas en charge toutes les fonctions.

### Passer un appel

- ▷ Composez le numéro souhaité sur votre smartphone.  
Si votre smartphone ne transfère pas automatiquement l'appel vers le casque, sélectionnez « HD 450BT » comme appareil de sortie sur votre smartphone (voir la notice d'emploi de votre smartphone si nécessaire).

### Prendre/rejeter/terminer un appel

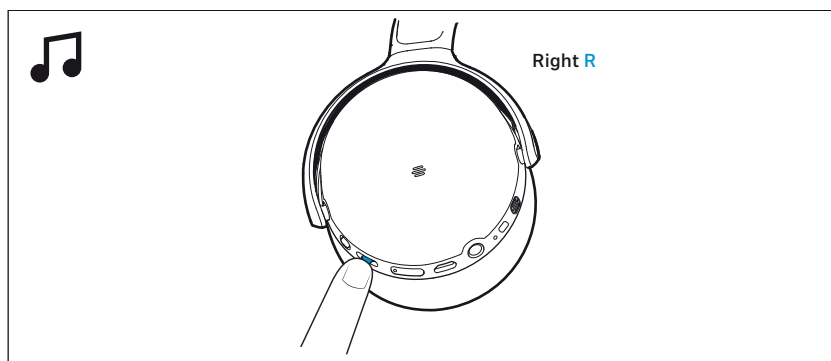

Si votre casque est connecté à un smartphone et vous recevez un appel, vous entendez une sonnerie dans le casque.

Si vous recevez un appel alors que vous écoutez de la musique, la musique est mise en pause jusqu'à la fin de l'appel.



Touche multifonctions à 3 voies		Fonction
	Appuyer 1x ●	Prendre un appel
	Appuyer 1x ●	Terminer un appel Invite vocale « Call ended »
	Toucher pendant 2 sec ▬	Rejeter un appel Invite vocale « Call rejected »
	Appuyer 2x ● ●	Recomposition du dernier numéro composé Invite vocale « Redial » (uniquement si la lecture de musique n'est PAS active)
	Toucher pendant 2 sec ▬	Continuer l'appel actif et rejeter un appel entrant
	Appuyer 1x ●	Mettre l'appel actif en attente et prendre un appel entrant

## Utilisation du casque

Touche multifonctions à 3 voies		Fonction
	Appuyer 2x ● ●	Terminer l'appel actif en attente et prendre un appel entrant
	Appuyer 2x ● ●	Basculer entre un appel actif et un appel en attente



## Utiliser l'assistant vocal/la composition vocale

- ▷ Appuyez 1x sur la touche assistant vocal.  
L'assistant vocal disponible sur votre smartphone est activé (en fonction du système ou de l'appli utilisés sur votre smartphone : Siri, Google Assistant, ou autres. Si aucun assistant vocal n'est disponible, la composition vocale peut être activée).
- ▷ Posez votre question à l'assistant vocal ou faites une demande.

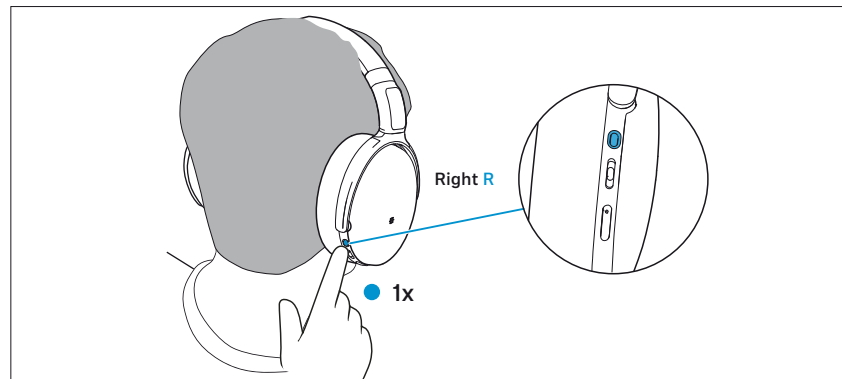

Pour désactiver l'assistant vocal/la composition vocale :

- ▷ Appuyez 1x sur la touche assistant vocal.

## Régler les effets sonores/l'égaliseur

Pour pouvoir utiliser les effets sonores/l'égaliseur, vous avez besoin de l'appli Smart Control (> 15).

- ▷ Dans l'appli Smart Control, sélectionnez les effets sonores souhaités.  
Les effets sonores sont mémorisés dans le casque. Ces réglages sonores sont actifs même si vous n'utilisez pas l'appli Smart Control, c'est-à-dire lorsque vous utilisez un autre appareil Bluetooth.

## Utiliser le câble audio/activer le mode avion

Si vous branchez le câble audio, le mode avion est activé et la connexion sans fil Bluetooth est désactivée.

Utilisez le câble audio lorsque :

- la transmission sans fil n'est pas autorisée, par ex. lors du décollage et de l'atterrissage de l'avion,
- la batterie du casque est vide,
- votre source audio n'offre pas de connexion Bluetooth.

Les fonctions de contrôle de la musique et/ou des appels ou l'assistance vocale ne sont pas possibles. L'annulation active du bruit ANC peut être pleinement utilisée à condition que la batterie soit chargée (> 20).

## Raccorder le casque en utilisant le câble audio

1. Branchez le jack 2,5 mm du câble audio de manière droite sur la prise audio du casque jusqu'à ce que vous sentiez une résistance.
2. Tournez le jack 2,5 mm vers la droite jusqu'à ce que vous sentiez une résistance.  
Le jack est maintenant verrouillé et le câble audio est correctement connecté au casque.
3. Branchez le jack 3,5 mm du câble audio sur la sortie audio de votre smartphone.  
La connexion sans fil Bluetooth est désactivée.

### Débrancher le câble audio du casque

1. Tournez le jack 2,5 mm du câble audio vers la gauche jusqu'à ce que vous sentiez une résistance.
2. Tirez le jack 2,5 mm de manière droite de la prise audio du casque.
3. Tirez le jack 3,5 mm du câble audio de manière droite de la sortie audio de votre smartphone.

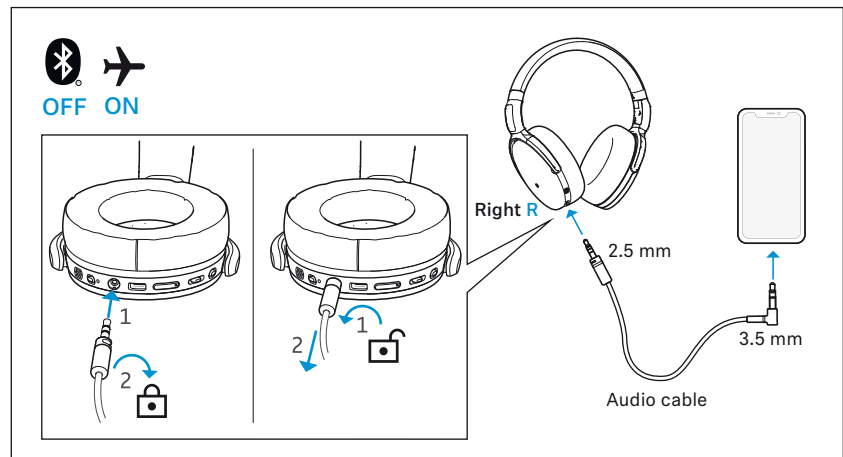

## Stockage et transport du casque

Rangez le casque dans le boîtier de transport pour éviter de l'endommager lorsque vous ne l'utilisez pas ou pendant vos déplacements.

- ▷ Pliez le casque et placez-le dans le boîtier de transport comme représenté dans l'illustration.

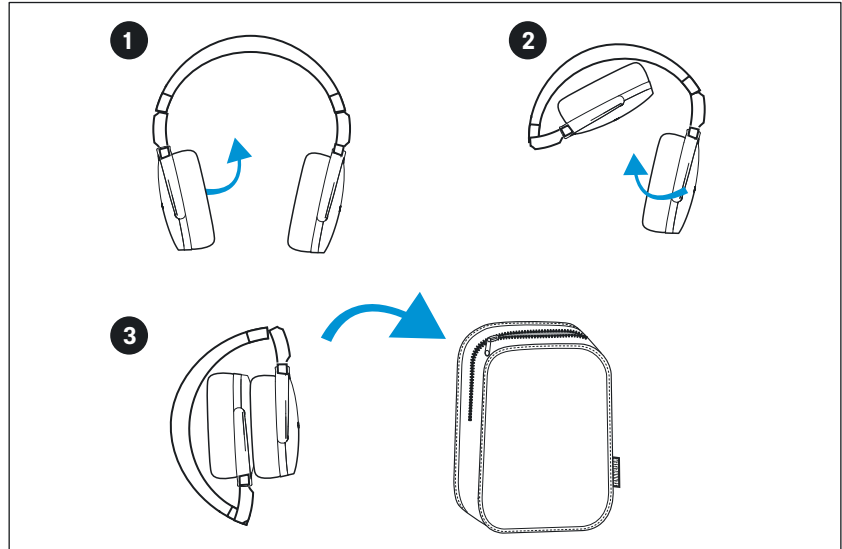

# Nettoyage et entretien

## ATTENTION

Les liquides peuvent endommager les composants électroniques du produit !

Une infiltration de liquide dans le boîtier du produit peut causer des courts-circuits et endommager les composants électroniques.

- ▷ Éloignez tout type de liquide du produit.
  - ▷ N'utilisez jamais de solvant ou de détergent.
- 
- ▷ Ne nettoyez les parties du produit qu'avec un chiffon doux et sec.

## Remplacer les coussinets d'oreille

Pour des raisons d'hygiène, vous devrez remplacer les coussinets d'oreille de temps en temps. Des coussinets d'oreille de rechange sont disponibles auprès de votre partenaire Sennheiser.

1. Saisissez le coussinet d'oreille et tirez-le, en l'éloignant de l'écouteur.
2. Affectez le coussinet d'oreille droit à l'écouteur droit et le coussinet d'oreille gauche à l'écouteur gauche.
3. Remettez le nouveau coussinet d'oreille en place. Veillez à ce que la couture du coussinet d'oreille soit dirigée vers le bas.
4. Placez le coussinet d'oreille autour de l'écouteur de sorte que le coussinet d'oreille soit fixé dans l'encoche de l'écouteur.

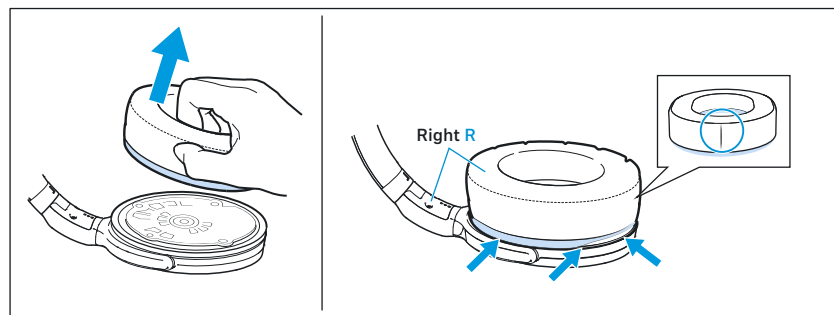

## Information sur la batterie intégrée

Sennheiser assure et garantit que les batteries fonctionnent de manière optimale à l'achat du produit. Si vous pensez, après l'achat ou pendant la période de garantie, qu'une batterie est manifestement défectueuse ou si une erreur de chargement/de batterie s'affiche (> 7), arrêtez d'utiliser le produit, débranchez-le du secteur et contactez votre partenaire Sennheiser. Votre partenaire Sennheiser coordonnera la réparation/le remplacement avec vous.

Ne renvoyez pas un produit avec une batterie défectueuse à votre revendeur ou votre partenaire Sennheiser sans qu'on vous le demande. Pour trouver un partenaire Sennheiser dans votre pays, visitez notre site web sur [www.sennheiser.com/service-support](http://www.sennheiser.com/service-support).

En dehors de la période de garantie, vous pouvez faire remplacer la batterie rechargeable moyennant des frais par votre partenaire de service Sennheiser. Contactez votre partenaire Sennheiser : [www.sennheiser.com/service-support](http://www.sennheiser.com/service-support).

## Installer les mises à jour du micrologiciel

Les mises à jour du micrologiciel peuvent être téléchargées gratuitement sur Internet à l'aide de l'appli Sennheiser Smart Control. Sennheiser recommande de toujours installer la dernière version du micrologiciel pour assurer la meilleure performance de votre produit.

- ▷ Connectez le casque à votre smartphone et démarrez l'appli Smart Control (> 15).
- ▷ L'appli fournit des informations sur les mises à jour du micrologiciel disponibles et vous guide tout au long du processus d'installation.

# Foire aux questions/En cas d'anomalies



Liste actuelle des questions fréquemment posées (FAQ)

Visitez la page produit dédiée au HD 450BT sur

[www.sennheiser.com/download](http://www.sennheiser.com/download)

Vous y trouverez une liste actuelle des questions fréquemment posées (FAQ) et des solutions proposées.

## Votre question n'a pas de réponse ou le problème persiste ?

En cas de problème non répertorié dans la section FAQ ou si le problème ne peut pas être résolu par les solutions proposées, contactez votre partenaire Sennheiser pour obtenir de l'aide.

Pour trouver un partenaire Sennheiser dans votre pays, visitez notre site web sur [www.sennheiser.com/service-support](http://www.sennheiser.com/service-support)

## Si vous sortez de la portée Bluetooth

La téléphonie et le streaming sans fil ne sont possible que si vous vous trouvez dans la portée Bluetooth de votre smartphone. La portée varie beaucoup selon les éléments de l'environnement : épaisseur des murs, matériau des murs, etc. Si le contact visuel direct est assuré, la portée de la plupart des smartphones et appareils Bluetooth est de jusqu'à 10 mètres.

Si vous sortez de la portée Bluetooth du smartphone, la qualité sonore se détériore de plus en plus jusqu'à ce que vous entendiez l'invite vocale « Lost connection » et la connexion soit complètement interrompue. Si vous rentrez immédiatement dans la portée Bluetooth, la connexion est rétablie automatiquement.

## Réinitialiser le casque

Si le fonctionnement du casque est perturbé, effectuez une réinitialisation. Les réglages individuels tels que les réglages d'appairage ne sont pas supprimés.

1. Connectez le câble USB-C au casque et assurez-vous que le casque est en cours de chargement (> 11).
2. Appuyez simultanément sur la touche marche/arrêt et sur la partie arrière de la touche volume (Volume +) pendant au moins 5 secondes.

La réinitialisation est terminée. Continuez à utiliser le casque normalement.

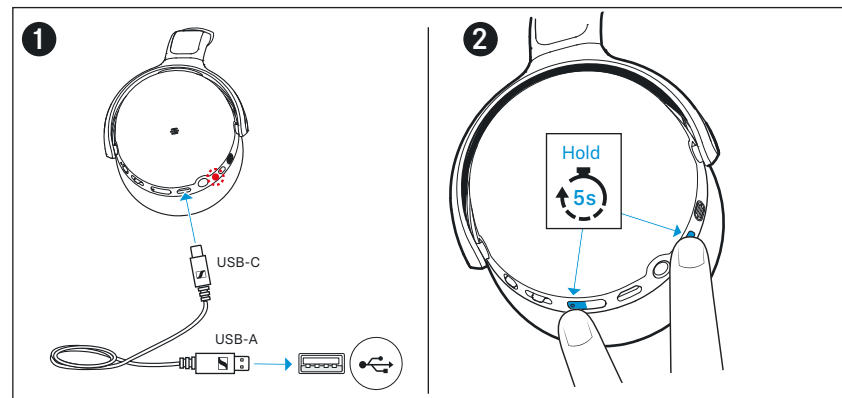

### Effacer la liste d'appairage Bluetooth du casque

Assurez-vous qu'aucun câble audio n'est connecté au casque et que le Bluetooth est activé (> 26).

1. Éteignez le casque (appuyez sur la touche marche/arrêt pendant 2 secondes), puis lancez le mode appairage (appuyez sur la touche marche/arrêt pendant 4 secondes) (> 17 et 14).
2. Appuyez simultanément sur la touche marche/arrêt et la touche multifonctions à 3 voies pendant 3 secondes.  
La LED clignote 3x en violet. La liste d'appairage Bluetooth est effacée. Le casque reste ensuite en mode appairage Bluetooth.

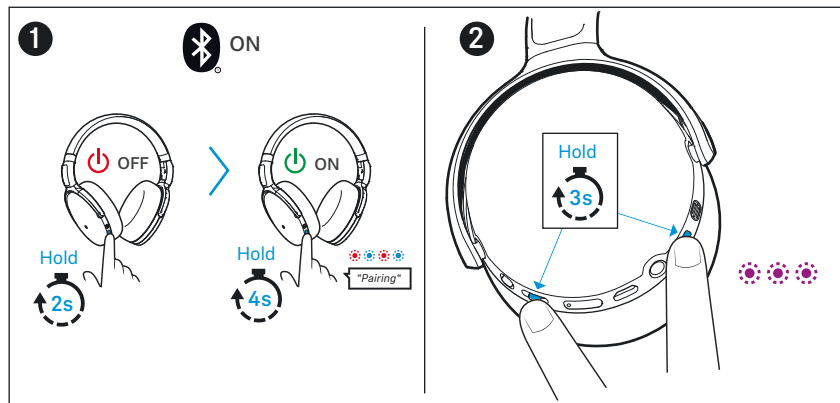

**Lorsque vous utilisez le câble audio analogique, la musique n'est diffusée que d'un côté du casque**

Le jack du câble audio n'est pas correctement inséré dans la prise audio du casque :

1. Branchez le jack 2,5 mm du câble audio de manière droite sur la prise audio du casque jusqu'à ce que vous sentiez une résistance.
2. Tournez le jack 2,5 mm vers la droite jusqu'à ce que vous sentiez une résistance.

Le jack est maintenant verrouillé et le câble audio est correctement connecté au casque.

3. Branchez le jack 3,5 mm du câble audio sur la sortie audio de votre smartphone.

La connexion sans fil Bluetooth est désactivée.

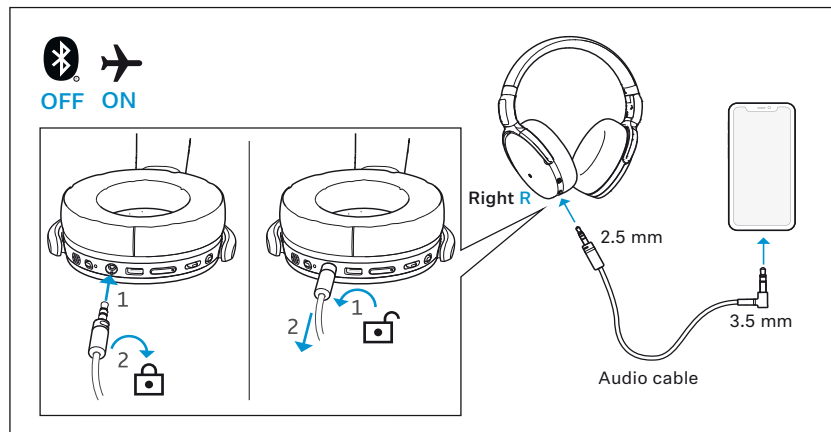



## Caractéristiques techniques

### Modèle : SEBT4

Style de port	Bluetooth® Around Ear, fermé
Couplage oreille	circum-aural
Principe transducteur	dynamique
Transducteur	32 mm
Réponse en fréquence	18 Hz à 22,000 Hz (-10 dB)
Niveau de pression acoustique (SPL)	108 dB (1 kHz/0 dBFS)
DHT (1 kHz, 100 dB SPL)	< 0,3 % (1 kHz, 100 dB SPL)
Principe du micro	MEMS
Réponse en fréquence du micro	80 Hz à 6 000 Hz (-3 dB)
Directivité du micro (son parlé)	2 micros omni-directionnels beamforming à 2 micros
Alimentation	batterie Lithium-Polymère intégrée : 3,7 V $\approx$ , 600 mAh chargement USB : 5 V $\approx$ , 500 mA max.
Temps de charge de la batterie	env. 2 heures
Autonomie	30 heures (lecture de musique via Bluetooth avec la fonction ANC activée)
Plage de températures	<i>fonctionnement</i> : 0 °C à +40 °C <i>chargement</i> : +10 °C à +40 °C <i>stockage</i> : -20 °C à +60 °C
Humidité relative	<i>fonctionnement</i> : 10 à 80 %, sans condensation <i>stockage</i> : 10 à 90 %
Poids (casque)	env. 238 g
Champ magnétique	1,9 mT

### Bluetooth

Version	compatible Bluetooth 5.0, classe 1, BLE
Fréquence d'émission	2 402 MHz à 2 480 MHz
Modulation	GFSK, $\pi/4$ DQPSK, 8DPSK
Puissance de sortie	12,6 mW (max)
Profils	HSP, HFP, AVRCP, A2DP
Codec	aptX, aptX LL, AAC, SBC
Nom d'appareil	HD 450BT LE-HD 450BT (Bluetooth Low Energy uniquement)
Nombre de connexions actives	2

# Déclarations du fabricant

## Garantie

Sennheiser electronic GmbH & Co. KG offre une garantie de 24 mois sur ce produit.

Pour avoir les conditions de garantie actuelles, veuillez visiter notre site web sur [www.sennheiser.com](http://www.sennheiser.com) ou contacter votre partenaire Sennheiser.

## En conformité avec les exigences suivantes

- Directive Sécurité Générale des Produits (2001/95/CE)
- En conformité avec les limites de pression acoustique spécifiques par pays

## Déclaration UE de conformité



- Directive RoHS (2011/65/UE)

Le soussigné, Sennheiser electronic GmbH & Co. KG, déclare que l'équipement radioélectrique du type SEBT4 est conforme à la directive RED 2014/53/EU.

Le texte complet de la déclaration UE de conformité est disponible à l'adresse Internet suivante : [www.sennheiser.com/download](http://www.sennheiser.com/download).

## Notes sur la gestion de fin de vie



- Directive DEEE (2012/19/UE)
- Directive Piles et Accumulateurs (2006/66/CE & 2013/56/UE)

Le symbole de la poubelle sur roues barrée d'une croix sur le produit, la pile/batterie (le cas échéant) et/ou l'emballage signifie que ces produits, arrivés en fin de vie, ne doivent pas être jetés dans les ordures ménagères, mais faire l'objet d'une collecte séparée. Pour les déchets d'emballages, veuillez respecter les lois applicables dans votre pays en matière de tri sélectif des déchets.

Vous obtiendrez plus d'informations sur le recyclage de ces produits auprès de votre municipalité, auprès des points de collecte communaux ou auprès de votre partenaire Sennheiser.

L'objectif principal de la collecte séparée des déchets d'équipements électriques et électroniques, des piles/batteries (le cas échéant) et des emballages est de promouvoir le réemploi et/ou le recyclage et de prévenir les effets négatifs sur la santé et l'environnement dus à des polluants potentiellement contenus. Vous contribuerez ainsi à la préservation de l'environnement et à la protection de la santé.

## Marques

Sennheiser est une marque de Sennheiser electronic GmbH & Co. KG, déposée aux États-Unis et dans d'autres pays.

Apple, the Apple logo and Siri are trademarks of Apple Inc., registered in the U.S. and other countries. App Store is a service mark of Apple Inc. Android and Google play are registered trademarks of Google Inc. The Bluetooth® word mark and logos are registered trademarks owned by Bluetooth SIG, Inc. and any use of such marks by Sennheiser electronic GmbH & Co. KG is under license.

Qualcomm aptX is a product of Qualcomm Technologies International, Ltd. Qualcomm is a trademark of Qualcomm Incorporated, registered in the United States and other countries, used with permission.

## Déclarations du fabricant

aptX is a trademark of Qualcomm Technologies International, Ltd., registered in the United States and other countries, used with permission.

Les noms de produits et de sociétés mentionnés dans cette documentation utilisateur peuvent être des marques ou des marques déposées de leurs propriétaires.